

# Panasonic

ETHEREA

ΓΕΝΙΚΟΣ ΚΑΤΑΛΟΓΟΣ -  
ΟΙΚΙΑΚΗ ΣΕΙΡΑ  
2026

ΟΛΟΚΛΗΡΩΜΕΝΗ ΛΥΣΗ HVAC&R

## PanClima

Air Conditioning & Heating Systems

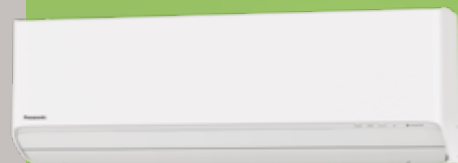

heating & cooling solutions

Panasonic

ETHEREA



# Οικιακές λύσεις αέρα-αέρα της Panasonic

Η Panasonic έχει αναπτύξει μια γκάμα προϊόντων ικανή για τον κλιματισμό χώρων κάθε μεγέθους, πάντα με βέλτιστη ενεργειακή απόδοση και ασύγκριτη ευκολία εγκατάστασης.

## ΓΕΝΙΚΕΣ ΠΛΗΡΟΦΟΡΙΕΣ

Φυσική άνεση για τους εσωτερικούς σας χώρους	→ 4
Νέο Etherea με τεχνολογία nanoe™ X	→ 6
Νέα υπερ-συμπαγής επιτοίχια μονάδα TZ με nanoe™ X	→ 8
Επιτοίχιες εσωτερικές μονάδες	→ 10
Κονσόλα δαπέδου	→ 12
Εφαρμογή Panasonic Comfort Cloud	→ 14
Φωνητικός έλεγχος	→ 16
Γκάμα οικιακών κλιματιστικών R32	→ 18
Συγκρίνετε τις λύσεις split	→ 30
Επισκόπηση του συστήματος monosplit	→ 31
Επεξήγηση των χαρακτηριστικών	→ 32

## ΓΙΑ ΤΟ ΣΥΓΚΕΚΡΙΜΕΝΟ ΠΡΟΪΟΝ

### Επιτοίχια μονάδα

Etherea · R32	→ 20
Υπερ-συμπαγής επιτοίχια μονάδα TZ · R32	→ 21
Επιτοίχια μονάδα BZ υπερ-συμπαγών διαστάσεων · R32	→ 22

### Άλλες επιλογές για το σπίτι σας

Επιδαπέδια κονσόλα · R32	→ 23
Καναλάτη μονάδα χαμηλής στατικής πίεσης · R32	→ 24
RAC Solo · R290 / R32	→ 28

### Λύσεις multisplit

Σύστημα Free Multi	→ 26
Αξεσουάρ και έλεγχος	→ 34

# Φυσική άνεση για τους εσωτερικούς σας χώρους

## Τεχνολογία Nanoe™ X με τα οφέλη των ριζών υδροξυλίου.

Οι ρίζες υδροξυλίου (επίσης γνωστές ως ρίζες OH), που υπάρχουν άφθονα στη φύση, έχουν την ικανότητα να αναστέλλουν ορισμένους τύπους ιών και βακτηρίων, συμβάλλοντας στη βελτίωση και την αποσμητική δράση του περιβάλλοντος. Η τεχνολογία nanoe™ X μπορεί να μεταφέρει αυτά τα απίστευτα οφέλη στους χώρους που ζούμε, δρώντας σε έπιπλα και επιφάνειες, βελτιώνοντας κατά συνέπεια το περιβάλλον, καθιστώντας το πιο καθαρό και ευχάριστο.



### Τι κάνει μοναδική την τεχνολογία nanoe™ X;

#### Αποτελεσματικό σε υφάσματα και επιφάνειες.

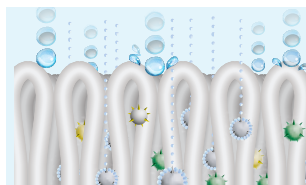

1 | Με μέγεθος ένα δισεκατομμυριοστό του μέτρου, τα σωματίδια nanoe™ X είναι πολύ μικρότερα από τους υδατμούς και μπορούν να διεισδύσουν βαθιά προσφέροντας αποσμητική δράση.

#### Μεγαλύτερη διάρκεια ζωής.



2 | Ενσωματωμένες σε εξαιρετικά μικρά σωματίδια νερού, οι nanoe™ X έχουν μεγαλύτερη διάρκεια ζωής, περίπου 600 δευτερόλεπτα και μπορούν να διαχέονται ευκολότερα στον χώρο.

#### Τεράστια ποσότητα.



3 | Η γεννήτρια nanoe™ X Mark 3 παράγει 48 τρισεκατομμύρια ρίζες υδροξυλίου ανά δευτερόλεπτο. Οι μεγαλύτερες ποσότητες ριζών υδροξυλίου που περιέχονται στο nanoe™ X οδηγούν σε υψηλότερη απόδοση στην αναστολή των ρύπων.

#### Χωρίς συντήρηση.



Η εικόνα δείχνει τη γεννήτρια nanoe™ X Mark 3.

4 | Δεν απαιτείται καμία συντήρηση ή αντικατάσταση. Η nanoe™ X είναι μια λύση χωρίς φίλτρο που δεν χρειάζεται συντήρηση, καθώς το ηλεκτρόδιο ψεκασμού περιβάλλεται από νερό κατά τη διαδικασία παραγωγής και είναι κατασκευασμένο από τιτάνιο.

### Τα 7 Οφέλη της nanoe™ X - Η καινοτομία τεχνολογία της Panasonic

#### Αποσμητική δράση

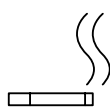

Οσμές

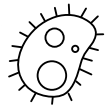

Βακτήρια και ιοί



Μύκητες



Αλλεργιογόνα



Γύρη



Επικίνδυνες ουσίες



Δέρμα και μαλλιά

#### Αναστέλλει 5 τύπους ρύπων

#### Ενυδατώνει

\* Για περισσότερες πληροφορίες και επιβεβαίωση των στοιχείων, επισκεφθείτε τον ιστότοπο <https://aircon.panasonic.eu>.

### Η πρώτη συσκευή με τεχνολογία nanoe™ αναπτύχθηκε από την Panasonic το 2003

#### Γεννήτρια: nanoe™

2003

480 δισεκατομμύρια ρίζες υδροξυλίου ανά δευτερόλεπτο

**Δομή ιονισμένων σωματιδίων**  
Ρίζες υδροξυλίου

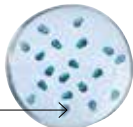

#### Γεννήτρια: nanoe™ X

Mark 1 - 2016

4,8 δισεκατομμύρια ρίζες υδροξυλίου/δευτ.

**x10 φορές**

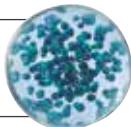

Mark 2 - 2019

9,6 τρισεκατομμύρια ρίζες υδροξυλίου/δευτ.

**x20 φορές**

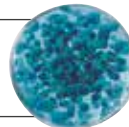

Mark 3 - 2022

48 τρισεκατομμύρια ρίζες υδροξυλίου/δευτ.

**x100 φορές**

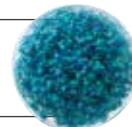

## nanoe™ X, μια τεχνολογία που έχει δοκιμαστεί σε ανεξάρτητα εργαστήρια παγκοσμίως.

Η αποτελεσματικότητα της τεχνολογίας nanoe™ X έχει ελεγχθεί από εργαστήρια τρίτων σε διάφορες χώρες, όπως η Γερμανία, η Γαλλία, η Δανία, η Ιαπωνία και η Κίνα.

Οι επιδόσεις της nanoe™ X διαφέρουν ανάλογα με το μέγεθος των χώρων, τις εσωτερικές συνθήκες και τη χρήση και ενδέχεται να απαιτηθούν αρκετές ώρες για την επίτευξη του πλήρους αποτελέσματος. Η nanoe™ X δεν αποτελεί ιατρική συσκευή. Είναι απαραίτητο να τηρούνται οι τοπικοί κανονισμοί πολεοδομικού σχεδιασμού και οι αρχές της εθνικής υγειονομικής νομοθεσίας. Αποτελέσματα δοκιμών που πραγματοποιήθηκαν υπό ελεγχόμενες εργαστηριακές συνθήκες. Οι επιδόσεις της nanoe™ X ενδέχεται να διαφέρουν σε πραγματικούς χώρους κατοικίας.

	Δοκιμασμένα στοιχεία	Γεννήτρια	Αποτελέσματα	Ισχύς	Χρόνος	Εργαστήριο δοκιμών	Αρ. Αναφοράς	
Αερομεταφερόμενα	Ιοί	Γρίπη (H1N1)	Mark 2	Αναστολή 98,3%	30 m³	1,5/h	Ινστιτούτο Έρευνας Αξιοπιστίας και Περιβαλλοντικών Δοκιμών Ηλεκτρονικών Προϊόντων Κίνας	J2003WT8888-00889
		Βακτηριοφάγος ΦX174	Mark 1	Αναστολή 99,2%	Περίπου 25 m³	6/h	Ερευνητικό Κέντρο Kitasato για την Περιβαλλοντική Επιστήμη	24_0300_1
	Βακτήρια	Staphylococcus aureus [Σταφυλόκοκκος aureus]	Mark 1	Αναστολή 99,7%	Περίπου 25 m³	4/h	Ερευνητικό Κέντρο Kitasato για την Περιβαλλοντική Επιστήμη	24_0301_1
Σε επαφή με επιφάνειες	Ιοί	SARS-CoV-2	Mark 1	Αναστολή 91,4%	6,7 m³	8/h	Texcell (Γαλλία)	1140-01 C3
		SARS-CoV-2	Mark 1	Αναστολή 99,9%	45 L	2/h	Texcell (Γαλλία)	1140-01 A1
		Βακτηριοφάγος ΦX174	Mark 1	Αναστολή 99,8%	Περίπου 25 m³	8/h	Ιαπωνικά Εργαστήρια Έρευνας Τροφίμων	13001265005-01
		Ψενότροπος ιός λευκαμίας ποντικών	Mark 1	Αναστολή 99,999%	45 L	6/h	Charles River Biopharmaceutical Services GmbH (Υπηρεσίες βιοφαρμακευτικών δοκιμών [Γερμανία])	—
		Ιός Coxsackie (CA16)	Mark 2	Αναστολή 99,9%	30 m³	4/h	Ινστιτούτο Έρευνας Αξιοπιστίας και Περιβαλλοντικών Δοκιμών Ηλεκτρονικών Προϊόντων Κίνας	J2002WT8888-00439
		Βακτηριοφάγος	Mark 3	Αναστολή 98,81%	Περίπου 139,3 m³	4/h	SGS Inc	SHES210901902584
	Βακτήρια	Βακτηριοφάγος MS2	Mark 3	Αναστολή 99,99%	Περίπου 25 m³	2/h	Shokukanken, Inc.	227131N
		Staphylococcus aureus [Σταφυλόκοκκος aureus]	Mark 1	Αναστολή 99,9%	20 m³	8/h	Danish Technological Institute [Τεχνολογικό Ινστιτούτο της Δανίας]	868988
	Γύρη	Γύρη κέδρου	Mark 3	Αναστολή 99%	Περίπου 24 m³	12/h	Panasonic Product Analysis Center [Κέντρο ανάλυσης προϊόντων Panasonic]	H21YA017-1
		Γύρη αμβροσίας	Mark 1	Αναστολή 99,4%	20 m³	8/h	Danish Technological Institute [Τεχνολογικό Ινστιτούτο της Δανίας]	868988
	Οσμές	Οσμή καννού τσιγάρου	Mark 1	Η ένταση της οσμής μειώνεται κατά 2,4 επίπεδα	Περίπου 23 m³	0,2/h	Panasonic Product Analysis Center [Κέντρο ανάλυσης προϊόντων Panasonic]	4AA33-160615-N04
			Mark 3	Μείωση της έντασης της οσμής κατά 1,7 επίπεδα	Περίπου 139,3 m³	0,5/h	SGS Inc	SHES210901902478

### Πιστοποίηση VDI 6022

Η πιστοποίηση ενός συστήματος θέρμανσης, εξαερισμού και κλιματισμού HVAC σύμφωνα με το πρότυπο VDI 6022 εγγυάται ότι το σύστημα πληροί τις αυστηρότερες απαιτήσεις υγιεινής της αγοράς.



#### VDI 6022 - Μέρος 5 <sup>1)</sup> Πιστοποίηση.

##### Αποφύγετε την έκθεση σε αλλεργιογόνα.

Αναστέλλει ένα ευρύ φάσμα επιβλαβών βακτηρίων, ιών, μυκήτων, γύρης και αλλεργιογόνων.



#### VDI 6022 - Μέρος 1 <sup>1)</sup> και 1.1 <sup>2)</sup> Πιστοποίηση.

##### Εξαερισμός και ποιότητα εσωτερικού αέρα.

Η τεχνολογία nanoe™ X της Panasonic βελτιώνει την ποιότητα του εσωτερικού αέρα.

1) Σήμα πιστοποίησης που ισχύει μόνο για τη γεννήτρια nanoe™ Mark 3. 2) Σήμα πιστοποίησης που ισχύει μόνο για τη γεννήτρια nanoe™ X Mark 2 και Mark 3.

## nanoe™ X: Βελτιωμένη προστασία 24 ώρες το 24ωρο, 7 μέρες την εβδομάδα.

Δρα σε χώρους εργασίας, όπως για παράδειγμα σε κουζίνες ξενοδοχείων όπου γίνεται χειρισμός κρέατος ή ψαριού, σε βιομηχανικές εγκαταστάσεις επεξεργασίας τροφίμων, σε εργαστήρια, σε κελάρια κ.ά., συμβάλλοντας στη δημιουργία ενός πιο καθαρού, ευχάριστου εσωτερικού περιβάλλοντος και στη βελτίωση των βακτηριολογικών συνθηκών των επιμέρους διαδικασιών.

Η nanoe™ X λειτουργεί σε συνδυασμό με την ψύξη κατά τη διάρκεια της ημέρας, αλλά μπορεί να λειτουργεί και ανεξάρτητα όταν ο χώρος είναι άδειος.

Επιτρέψτε στο σύστημα κλιματισμού σας να προστατεύει με τον καλύτερο δυνατό τρόπο τους ανθρώπους, τον αέρα, τις επιφάνειες εργασίας και τα προϊόντα χάρη στην τεχνολογία nanoe™ X, με εύκολο έλεγχο μέσω της εφαρμογής Panasonic Comfort Cloud.



#### Καθαρίζει τον αέρα ακόμη και όταν δεν υπάρχει κανείς στον χώρο.

Αφήστε ενεργή τη λειτουργία nanoe™ για να ανασταλούν ορισμένοι ρύποι και να αποσμηθεί ο χώρος πριν επιστρέψετε στην εργασία σας.

#### Βελτιώνει την ποιότητα του αέρα και προστατεύει τα προϊόντα πριν, κατά τη διάρκεια και μετά την εργασία.

Χαρίστε στον εαυτό σας έναν πιο άνετο και καθαρό χώρο τόσο κατά τη διάρκεια της εργασίας όσο και όταν απουσιάζετε, για την καλύτερη δυνατή προστασία των ψυχόμενων προϊόντων.

### Η Panasonic Heating & Cooling Solutions ενσωματώνει την τεχνολογία nanoe™ σε ένα ευρύ φάσμα προϊόντων



**ΤΕΛΕΥΤΑΙΑ ΝΕΑ!** Επιτοίχια μονάδα Etherea.  
Ενσωματωμένη γεννήτρια nanoe™ X Mark 3.



**ΤΕΛΕΥΤΑΙΑ ΝΕΑ!** Επιδαπέδια κονσόλα.  
Ενσωματωμένη γεννήτρια nanoe™ X Mark 3.



**ΤΕΛΕΥΤΑΙΑ ΝΕΑ!** Υπερ-συμπαγής επιτοίχια μονάδα TZ.  
Ενσωματωμένη γεννήτρια nanoe™ X Mark 2.

**nanoe™ X: για καλύτερη ποιότητα αέρα 24 ώρες το 24ωρο, 7 μέρες την εβδομάδα**

## Νέο Etherea με τεχνολογία nanoe™ X

Το Etherea είναι εξοπλισμένο με τεχνολογία nanoe™ X, κορυφαίες επιδόσεις στην κατηγορία του, έξυπνες λειτουργίες και κομψό σχεδιασμό. Έχει σχεδιαστεί για να κάνει το σπίτι σας άνετο, καθαρό και τον ιδανικό χώρο για να ζείτε.

## ETHEREA

Διαθέσιμο σε 3 χρώματα



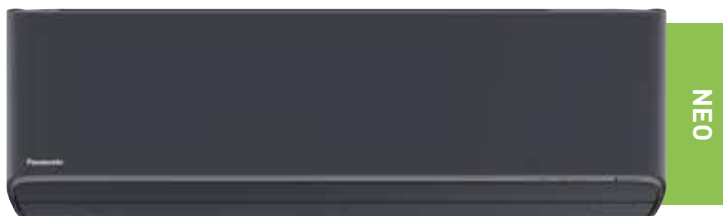

ΔΕΙΤΕ ΤΙΣ ΠΡΟΔΙΑΓΡΑΦΕΣ ΤΟΥ ΠΡΟΪΟΝΤΟΣ 

### Ποιότητα αέρα - τεχνολογία nano-e™ X

#### Το μοντέλο Etherea είναι εξοπλισμένο με την τελευταία γενιά γεννήτρια nano-e™ X Mark 3.

Απελευθερώνοντας έως και 48 τρισεκατομμύρια ρίζες υδροξυλίου το δευτερόλεπτο, δηλαδή 100 φορές περισσότερες σε σύγκριση με το συμβατικό nano-e™, δρα ενεργά για τον καθαρισμό του αέρα και των επιφανειών του σπιτιού σας. Αυτή η προηγμένη τεχνολογία συμβάλλει στη δημιουργία ενός πιο καθαρού και ευχάριστου εσωτερικού περιβάλλοντος.

#### Σύγκριση του χρόνου που απαιτείται για την αναστολή του 99% της γύρης κέδρου.



- Βελτιωμένη ποιότητα αέρα 24/7 - Λειτουργεί τόσο στη λειτουργία θέρμανσης όσο και στη λειτουργία ψύξης
- Εσωτερικός καθαρισμός - Μπορεί να αναστείλει έως και το 99% των βακτηρίων και των μυκήτων που προσκολλώνται στο εσωτερικό της μονάδας. Η επίστροψη του ανεμιστήρα εγκάρσιας ροής μειώνει την προσκόλληση της σκόνης κατά 62,5%\*
- Χωρίς συντήρηση - Δεν απαιτούνται φίλτρα ή αντικαταστάσεις

\* Βάσει εσωτερικών δοκιμών της Panasonic. Οι επιδόσεις ενδέχεται να διαφέρουν ανάλογα με τις συνθήκες χρήσης.

#### Προηγμένος εσωτερικός καθαρισμός με nano-e™ X.

η nano-e™ X δρα αναστέλλοντας έως και το 99% των βακτηρίων, των ιών και των μυκήτων που προσκολλώνται στο εσωτερικό της μονάδας.



\* Βάσει εσωτερικών δοκιμών της Panasonic. Οι επιδόσεις ενδέχεται να διαφέρουν ανάλογα με τις συνθήκες χρήσης.

Ο επικαλυμμένος ανεμιστήρας εγκάρσιας ροής μειώνει την προσκόλληση σκόνης κατά 62,5%\*.

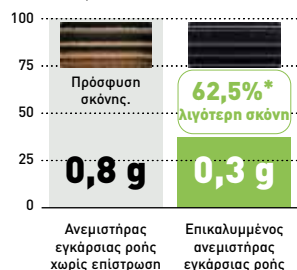

### Βελτιστοποιημένη ενεργειακή απόδοση.

#### Το Etherea προσφέρει το μέγιστο επίπεδο άνεσης με χαμηλή κατανάλωση ενέργειας.

Η τεχνολογία αντλίας θερμότητας αέρα-αέρα εξασφαλίζει υψηλή απόδοση καθ' όλη τη διάρκεια του έτους, ενώ οι έξυπνες λειτουργίες συμβάλλουν στη μείωση του κόστους λειτουργίας.

- Ενεργειακή κλάση A+++ SEER και SCOP - εξασφαλίζει αποδοτικότητα όλο το χρόνο
- Λειτουργία AI ECO - αυξάνει την εξοικονόμηση ενέργειας έως και 20 τοις εκατό στη λειτουργία ψύξης. Μαθαίνει τις συνθήκες του χώρου και εξισορροπεί την εξοικονόμηση ενέργειας με ταχύτερη ψύξη

\* Στη λειτουργία ψύξης.

**Λειτουργία AI ECO: έως 20%\* εξοικονόμηση ενέργειας**

### Τεχνολογία σχεδιασμένη για μέγιστη άνεση

Το Etherea συνδυάζει το Aerowings 2.0, την προηγμένη τεχνολογία ροής αέρα της Panasonic, με λειτουργία υψηλών επιδόσεων προσφέροντας γρήγορη και ομοιόμορφη άνεση σε όλο τον χώρο.

- Aerowings 2.0 - Δύο ανεξάρτητα πτερύγια για γρήγορη και ομοιόμορφη κατανομή του αέρα
- Ψύξη σε λειτουργία ντους - Απαλός αέρας κατευθυνόμενος προς την οροφή, αποφεύγοντας την άμεση έκθεση σε ρεύματα ψυχρού αέρα
- Εφέ θέρμανσης δαπέδου - Συγκεντρωμένος ζεστός αέρας κατευθυνόμενος προς τα κάτω για μια αίσθηση ζεστασιάς και άνεσης
- Εξαιρετικά αθόρυβη λειτουργία - μόλις 19 dB(A) για άνεση χωρίς ενοχλήσεις
- Αξιόπιστη θέρμανση - αποδοτική λειτουργία ακόμη και σε εξωτερικές θερμοκρασίες έως -20 °C



### Ενσωματωμένο Wi-Fi.

Συμβατό με Google Home και Alexa.



Comfort Cloud

## Νέα υπερ-συμπαγής επιτοίχια μονάδα TZ με nanoe™ X

Μια συμπαγής μονάδα για έξυπνη άνεση και καθαρότερο αέρα.

Η σειρά TZ διαθέτει την τεχνολογία nanoe™ X με τα οφέλη των ριζών υδροξυλίου για ένα πιο καθαρό και άνετο εσωτερικό περιβάλλον.

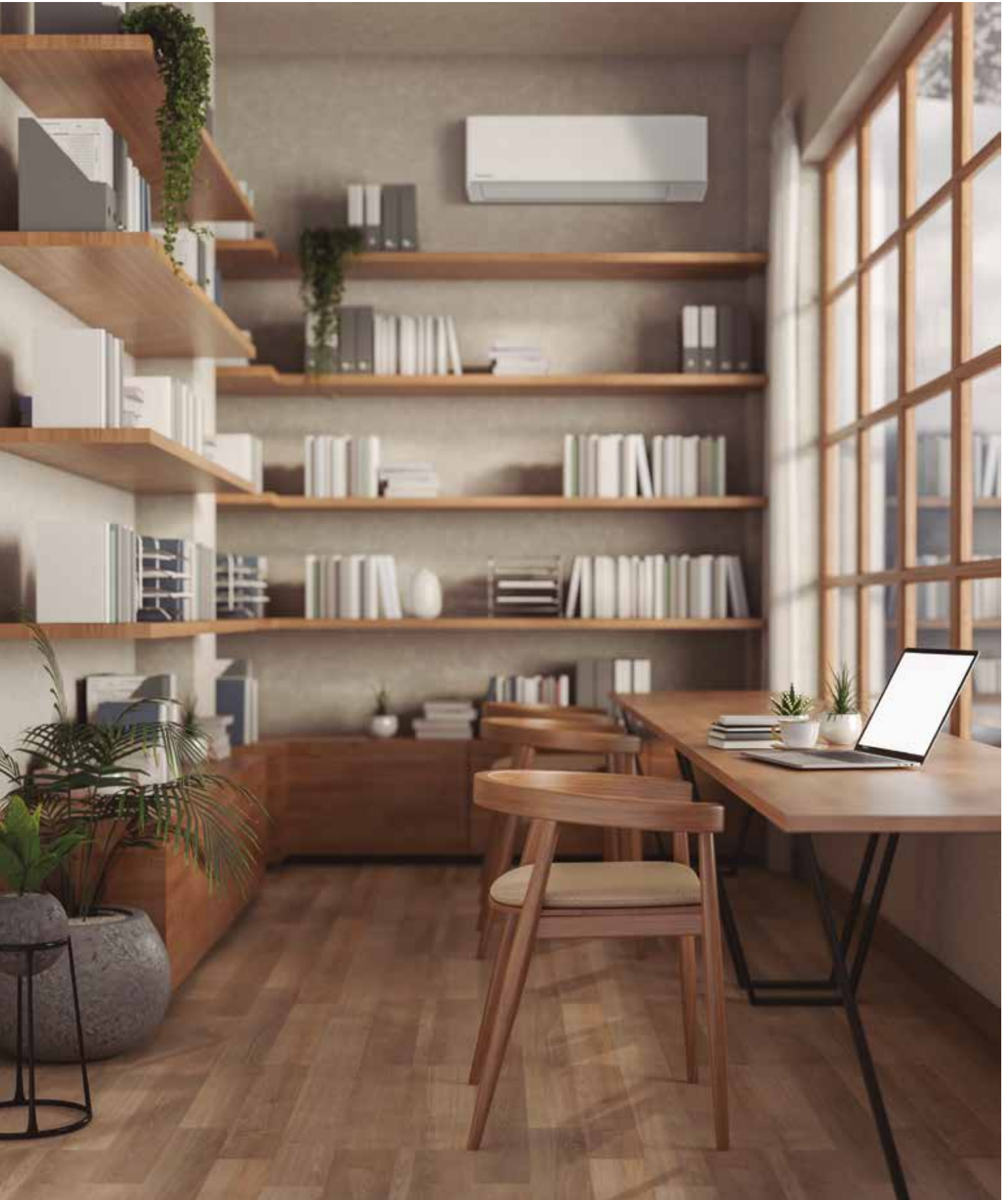



ΔΕΙΤΕ ΤΙΣ ΠΡΟΔΙΑΓΡΑΦΕΣ ΤΟΥ ΠΡΟΪΟΝΤΟΣ 

### Ποιότητα αέρα - τεχνολογία nanoE™ X

#### Η σειρά TZ είναι εξοπλισμένη με τη γεννήτρια nanoE™ X Mark 2.

Απελευθερώνει έως και 9,6 τρισεκατομμύρια ρίζες υδροξυλίου ανά δευτερόλεπτο, συμβάλλοντας στην αναστολή των ρύπων που υπάρχουν στον αέρα και στις επιφάνειες. Πρόκειται για μια συμπαγή λύση που εξασφαλίζει ένα πιο καθαρό εσωτερικό περιβάλλον, μέρα και νύχτα.

- Γεννήτρια nanoE X Mark 2 - 20 φορές περισσότερες ρίζες υδροξυλίου σε σύγκριση με τη συμβατική τεχνολογία nanoE™
- Βελτιωμένη ποιότητα αέρα 24/7 - Λειτουργεί τόσο στη λειτουργία θέρμανσης όσο και στη λειτουργία ψύξης
- Χωρίς συντήρηση - Δεν απαιτούνται φίλτρα ή αντικαταστάσεις



### Τεχνολογία σχεδιασμένη για μέγιστη άνεση

Η TZ συνδυάζει το Aerowings, την προηγμένη τεχνολογία ροής αέρα της Panasonic, με εξαιρετικά αθόρυβη λειτουργία, προσφέροντας γρήγορη και ομοιόμορφη άνεση σε ολόκληρο τον χώρο.

- Aerowings - Δύο πτερύγια συγκεντρώνουν τη ροή του αέρα για γρήγορη και ομοιόμορφη κατανομή
- Ψύξη σε λειτουργία ντους - Απαλός αέρας κατευθυνόμενος προς την οροφή, αποφεύγοντας την άμεση έκθεση σε ρεύματα ψυχρού αέρα
- Εξαιρετικά αθόρυβη λειτουργία - μόλις 20 dB(A) για άνεση χωρίς ενοχλήσεις

Aerowings.



Λειτουργία ψύξης με εφέ ντους.

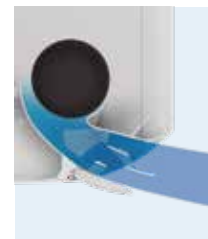

### Υπερ-συμπαγής σχεδιασμός, έξυπνες λεπτομέρειες

Η σειρά TZ συνδυάζει μια υπερ-συμπαγή εσωτερική μονάδα με έξυπνα σχεδιαστικά χαρακτηριστικά για εύκολη εγκατάσταση και συντήρηση, διαισθητική λειτουργία και καθαρή, σύγχρονη αισθητική, χωρίς συμβιβασμούς στις επιδόσεις.

- Υπερ- συμπαγείς διαστάσεις - μόλις 765 mm πλάτος, ιδανικό για περιορισμένους χώρους, όπως πάνω από πόρτες
- Εύκολη εγκατάσταση 2.0 - Πλαίσιο και εξαρτήματα σχεδιασμένα για εύκολη εγκατάσταση και συντήρηση
- Εργονομικό τηλεχειριστήριο - Με οπίσθιο φωτισμό, διαισθητική διάταξη με συρόμενο κάλυμμα για καθαρή αισθητική



### Ενσωματωμένο Wi-Fi.

Συμβατό με Google Home και Alexa.



Comfort Cloud

## Επιτοίχιες εσωτερικές μονάδες σχεδιασμένες για εύκολη εγκατάσταση και συντήρηση

Ολόκληρη η γκάμα επιτοίχιων εσωτερικών μονάδων έχει σχεδιαστεί προσεκτικά ώστε να διευκολύνει την απλή εγκατάσταση και να εξασφαλίζει συνεχή συντήρηση.





## Απλοποιημένη εγκατάσταση.

Οι τελευταίες σχεδιαστικές βελτιώσεις μειώνουν σημαντικά τον χρόνο εγκατάστασης. Χάρη στην ενισχυμένη δομή και τη βελτιωμένη πρόσβαση σε βασικά εξαρτήματα, όπως ο σωλήνας αποστράγγισης, τα περάσματα καλωδίωσης και τα στηρίγματα τοποθέτησης, η εγκατάσταση είναι ταχύτερη, πιο τακτοποιημένη και πιο ασφαλής.

### 1. Πιο στιβαρή πλάκα εγκατάστασης.

Προσφέρει μεγαλύτερη σταθερότητα, με επιπλέον βίδες για ασφαλή τοποθέτηση σε ανώμαλες επιφάνειες.

Πλάκα εγκατάστασης: Στιβαρή και ανθεκτική.



Οπή για επιπλέον βίδα

Υποστήριξη βιδών για ανώμαλες επιφάνειες (οι βίδες δεν περιλαμβάνονται).



### 2. Ενσωματωμένη βάση στήριξης.

Βελτιώνει το χειρισμό και παρέχει σταθερό χώρο εργασίας.

Ευκολία εγκατάστασης και συντήρησης.



### 3. Εύκολη σύνδεση του σωλήνα αποστράγγισης.

Ο μεγαλύτερος χώρος για τις σωληνώσεις επιτρέπει καλύτερη προσβασιμότητα, βελτιώνοντας την αποδοτικότητα της εγκατάστασης. Ταχύτερη και ασφαλέστερη σύνδεση με δακτύλιο στερέωσης από ρητίνη\*.

\* Διαθέσιμη μόνο για TZ, BZ, UZ-CKE.

Ευρύτερος χώρος εργασίας.

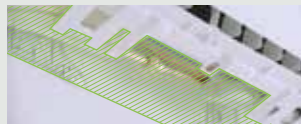

Μηχανισμός ασφάλισης σωλήνα.



NEO

### 4. Εύκολη τοποθέτηση και σύσφιξη των καλωδίων.

Τα μοντέλα διαθέτουν ένα ενιαίο σημείο διέλευσης για τα δύο καλώδια, εξασφαλίζοντας καλύτερη ορατότητα από μπροστά και μεγαλύτερη ευκολία κατά την εισαγωγή των καλωδίων από το πίσω μέρος.

Ενιαίο σημείο διέλευσης καλωδίων.



Μεγαλύτερος χώρος εργασίας για τις συνδέσεις.



## Εύκολη συντήρηση.

Σχεδιασμένη με ιδιαίτερη προσοχή ώστε να διευκολύνει τόσο τον εγκαταστάτη όσο και τους τεχνικούς υποστήριξης, η μονάδα διαθέτει εμπρόσθια γρίλια που αφαιρείται εύκολα, προσφέροντας άνετη πρόσβαση στο εσωτερικό της. Και το εσωτερικό της μονάδας έχει επανασχεδιαστεί, ώστε να καθιστά τη συντήρηση πιο απλή και πιο γρήγορη.

### 5. Ευκολότερη αφαίρεση της εμπρόσθιας γρίλιας.

Το μοντέλο διαθέτει μονοκόμματη εμπρόσθια γρίλια με συρόμενα κουμπώματα, μειώνοντας την ανάγκη για βίδες και διευκολύνοντας τη συντήρηση.

Εμπρόσθια γρίλια μονοβλοκ: Εύκολη αφαίρεση.

Συρόμενοι γάντζοι: εύκολοι στο κλείδωμα και το ξεκλείδωμα.



NEO

### 6. Ευκολότερη αφαίρεση της γρίλιας αποστράγγισης.

Ο νέος σχεδιασμός προβλέπει τη χρήση κλιπ αντί για βίδες, επιτρέποντας ταχύτερη και πιο άνετη πρόσβαση για τη συντήρηση.

Στερέωση με κλιπ για ευκολότερη αφαίρεση της γρίλιας αποστράγγισης.



### 7. Ευκολότερη πρόσβαση στην πλακέτα ελέγχου.

Τα νέα μοντέλα διαθέτουν επανασχεδιασμένη πλακέτα ελέγχου με κάλυμμα εύκολης στερέωσης, που επιτρέπει ταχύτερη και πιο άνετη αφαίρεση της πλακέτας PCB για σκοπούς συντήρησης.

Απλοποιημένα βήματα για την αφαίρεση της PCB.



### 8. Ευκολότερη αφαίρεση του ανεμιστήρα.

Τα μοντέλα έχουν σχεδιαστεί προσεκτικά για ευκολότερη αφαίρεση των ανεμιστήρων εγκάρσιας ροής σε σχέση με τα προηγούμενα μοντέλα, εξοικονομώντας πολύτιμο χρόνο.

Μεγαλύτερη διάμετρος: έως Ø105 (για Z-CKE).



## Νέα κονσόλα δαπέδου. Αποδοτική άνεση και καθαρός αέρας όλο το χρόνο

Παρέχοντας αποτελεσματική θέρμανση και ψύξη, η κονσόλα δαπέδου βελτιώνει την άνεση στους εσωτερικούς χώρους με εξαιρετικά αθόρυβη λειτουργία και καθαρότερο αέρα χάρη στην τεχνολογία nanoe™ X. Με ενσωματωμένο Wi-Fi, προσφέρει ευέλικτο τηλεχειρισμό.



**Ενσωματωμένο Wi-Fi.**

**Συμβατό με  
Google Home και Alexa.**



Comfort Cloud



Το iF Product Design Award είναι ένα από τα πιο σημαντικά και περιζήτητα βραβεία που πιστοποιούν την αριστεία στο σχεδιασμό. Η απόκτηση αυτής της διάκρισης συνδέεται με την έξυπνη λειτουργικότητα της επιδαπέδιας κονσόλας της Panasonic: το ιδανικό σύστημα κλιματισμού για οικιακές και επαγγελματικές εφαρμογές.



ΔΕΙΤΕ ΤΙΣ ΠΡΟΔΙΑΓΡΑΦΕΣ ΤΟΥ ΠΡΟΪΟΝΤΟΣ

### Ποιότητα αέρα - τεχνολογία nanoe™ X

**Η νέα επιδαπέδια κονσόλα της Panasonic είναι εξοπλισμένη με την τελευταία γεννήτρια nanoe™ X Mark3.**

Απελευθερώνοντας έως και 48 τρισεκατομμύρια ρίζες υδροζυλίου το δευτερόλεπτο, δηλαδή 100 φορές περισσότερες σε σύγκριση με τη συμβατική τεχνολογία nanoe™, δρα ενεργά για τον καθαρισμό του αέρα και των επιφανειών του σπιτιού σας. Αυτή η προηγμένη τεχνολογία συμβάλλει στη δημιουργία ενός πιο καθαρού και ευχάριστου εσωτερικού περιβάλλοντος.

- Βελτιωμένη ποιότητα αέρα 24/7 - Λειτουργεί τόσο σε λειτουργία θέρμανσης όσο και σε λειτουργία ψύξης
- Χωρίς συντήρηση - Δεν απαιτούνται φίλτρα ή αντικαταστάσεις

Σύγκριση του χρόνου που απαιτείται για την αναστολή του 99% της γύρης κέδρου.



### Τεχνολογία σχεδιασμένη για μέγιστη άνεση

Σχεδιασμένη για να προσφέρει ανώτερη εμπειρία στους εσωτερικούς χώρους, η επιδαπέδια κονσόλα συνδυάζει προηγμένο έλεγχο ροής αέρα με αθόρυβη λειτουργία.

- Διπλή ροή αέρα - η εξαγωγή αέρα στην κορυφή εξασφαλίζει ταχύτερη και πιο ομοιόμορφη κατανομή της θερμοκρασίας
- Εξαιρετικά αθόρυβη λειτουργία - μόλις 20 dB(A) για άνεση χωρίς ενοχλήσεις

Λειτουργία ψύξης.

Τρόπος θέρμανσης.



### Ευφυής σχεδιασμός, τέλεια ενσωμάτωση

Η επιδαπέδια κονσόλα είναι κομψή και συμπαγής, σχεδιασμένη ώστε να προσαρμόζεται εύκολα στα σύγχρονα σπίτια, προσφέροντας στυλ και αποδοτικότητα.

- Ιδανική για ανακαινίσεις - μια έξυπνη λύση για την αντικατάσταση παλαιών συστημάτων λέβητα
- Αξιοπίστη θέρμανση - παρέχει ζεστασιά ακόμη και σε εξωτερικές θερμοκρασίες -15 °C
- Εργονομικό τηλεχειριστήριο - Με οπίσθιο φωτισμό, αισθητική διάταξη με συρόμενο κάλυμμα για καθαρή αισθητική

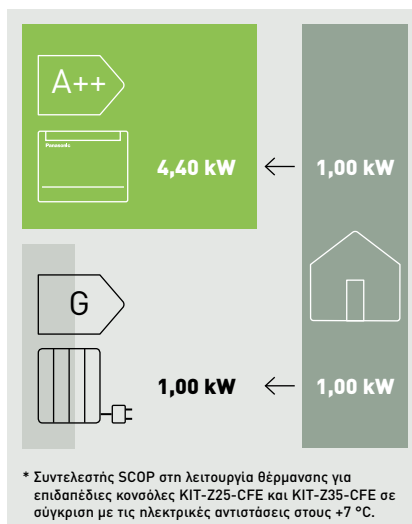

## Εφαρμογή Panasonic Comfort Cloud

Πάρτε τον έλεγχο της άνεσής σας: Διαχειριστείτε τις αντλίες θερμότητας Panasonic σας, πάντα και παντού.

Τώρα επανασχεδιασμένη για μια πιο διαισθητική και προσβάσιμη εμπειρία.



Comfort Cloud

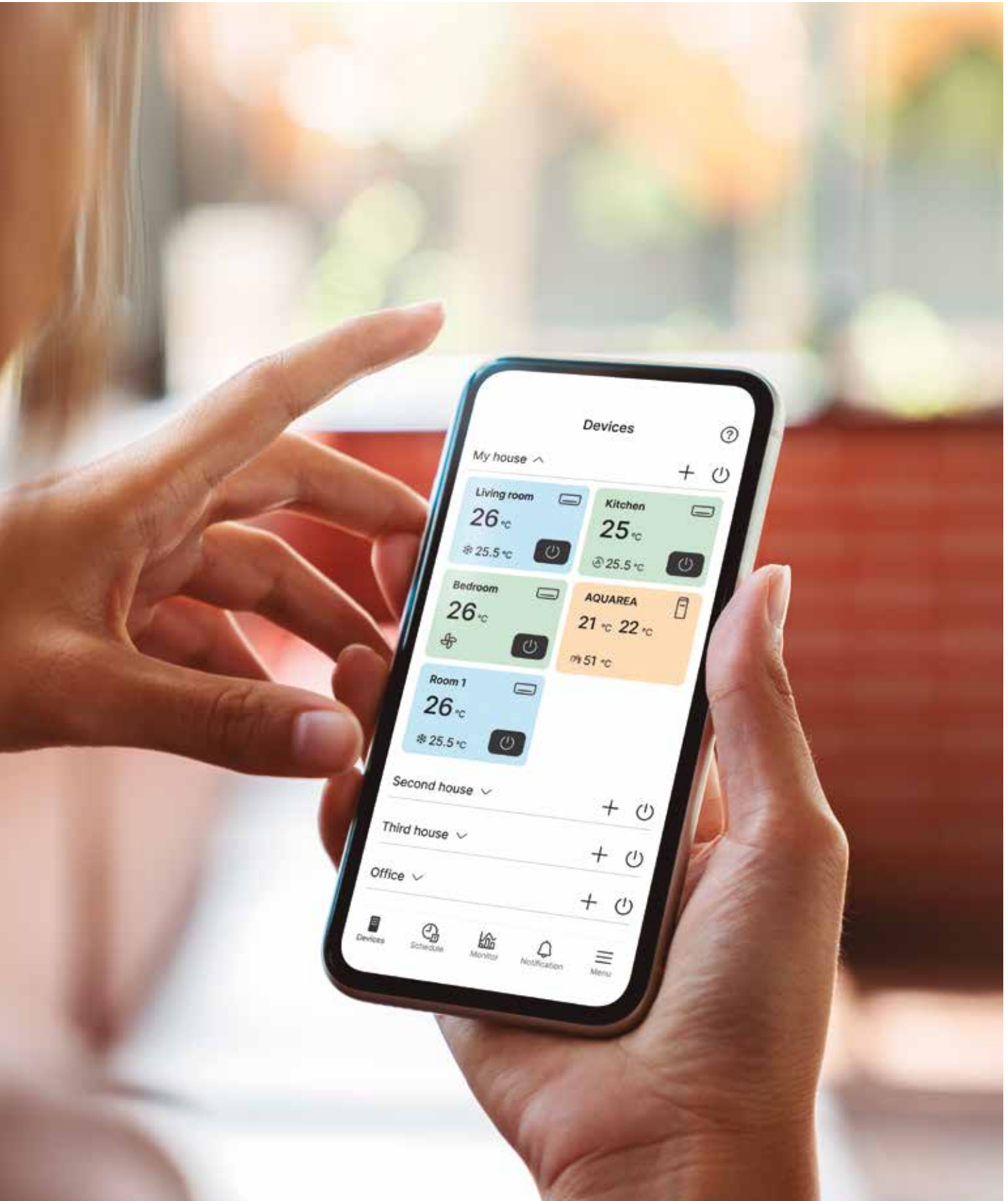

## Απλός έλεγχος και παρακολούθηση πολλαπλών συσκευών.

Παρακολουθήστε και διαχειριστείτε πολλαπλές μονάδες Panasonic από ένα μόνο smartphone ή tablet. Ενεργοποιήστε ή απενεργοποιήστε τις συσκευές αμέσως, ρυθμίστε τη θερμοκρασία ή τη λειτουργία και ενεργοποιήστε τη nanoe™ X. Είτε ελέγχετε μία μόνο μονάδα είτε συντονίζετε πολλαπλά συστήματα, η επανασχεδιασμένη εφαρμογή προσφέρει μια έξυπνη, τυποποιημένη εμπειρία για σύγχρονη άνεση.



## Παρακολούθηση ενέργειας με στατιστικά στοιχεία.

Παρακολουθήστε την εκτιμώμενη κατανάλωση ενέργειας και το κόστος με ενσωματωμένα στατιστικά στοιχεία για έξυπνα και αποδοτικά αποτελέσματα.



## Εύκολος προγραμματισμός με εβδομαδιαίο χρονοδιακόπτη.

Ρυθμίστε χρονοδιακόπτες σύμφωνα με την καθημερινή σας ρουτίνα, ώστε να διατηρείτε πάντα ένα άνετο περιβάλλον.

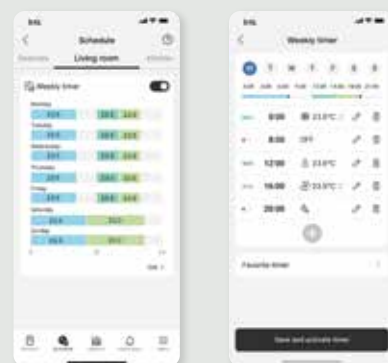

## Απλοποιημένη διαμόρφωση Wi-Fi

Η προηγμένη ενσωματωμένη διαμόρφωση Wi-Fi επιτρέπει μια ασφαλή και απλή σύνδεση με την εφαρμογή Panasonic Comfort Cloud μέσω της σάρωσης του κωδικού QR\*.

\* Η λειτουργία είναι διαθέσιμη στα μοντέλα με ενσωματωμένο Wi-Fi.

**Σαρώστε τον κωδικό QR για να ενεργοποιήσετε τη σύνδεση Wi-Fi στο κλιματιστικό**

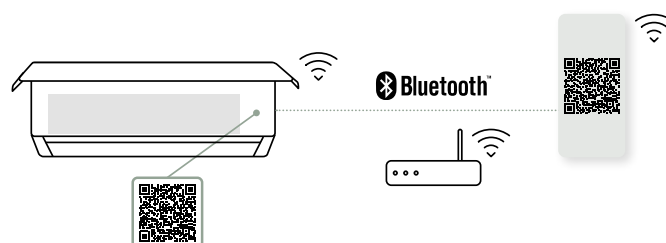

## Απαιτήσεις για τη σύνδεση με την εφαρμογή Panasonic Comfort Cloud

- 1 | Εσωτερικές μονάδες με ενσωματωμένο Wi-Fi: CS-XZ\*\*CKEW-H, CS-XZ\*\*CKEW, CS-MZ16CKE, CS-Z\*\*CKEW, CS-MT216CKE, CS-TZ\*\*CKEW, CS-Z\*\*ΥΚΕΑ-1 CS-BZ\*\*CKE, CZ-UZ\*\*CKE, CS-MZ20CFEA και CS-Z\*\*CFEAW
- 2 | Εσωτερική μονάδα με προαιρετικό προσαρμογέα Wi-Fi CZ-CAPWFC2 ή τηλεχειριστήριο CONEX: S-M20PY3E και S-\*\*PY3E

Για μοντέλα που δεν αναφέρονται σε αυτή τη σελίδα, ανατρέξτε στο εγχειρίδιο χρήσης.

Η εμφάνιση της εσωτερικής θερμοκρασίας και ορισμένες ειδικές λειτουργίες δεν είναι διαθέσιμες μέσω της εφαρμογής για όλα τα μοντέλα.

Διατίθεται σε 20 ευρωπαϊκές γλώσσες: Βουλγαρικά, Κροατικά, Τσεχικά, Δανικά, Γερμανικά, Αγγλικά, Εσθονικά, Φινλανδικά, Γαλλικά, Ελληνικά, Ουγγρικά, Ιταλικά, Νορβηγικά, Πολωνικά, Πορτογαλικά, Σλοβενικά, Ισπανικά, Σουηδικά, Τουρκικά και Λιθουανικά.

## Εφαρμογή Panasonic Comfort Cloud.

### Κατεβάστε τη δωρεάν εφαρμογή.

Άλλες απαιτήσεις υλικού: Σύνδεση Wi-Fi στο Internet (δεν περιλαμβάνεται) και smartphone ή tablet με πρόσβαση στο Internet. Ο διακομιστής Cloud της Panasonic διαχειρίζεται και λειτουργεί πλήρως από την Panasonic.

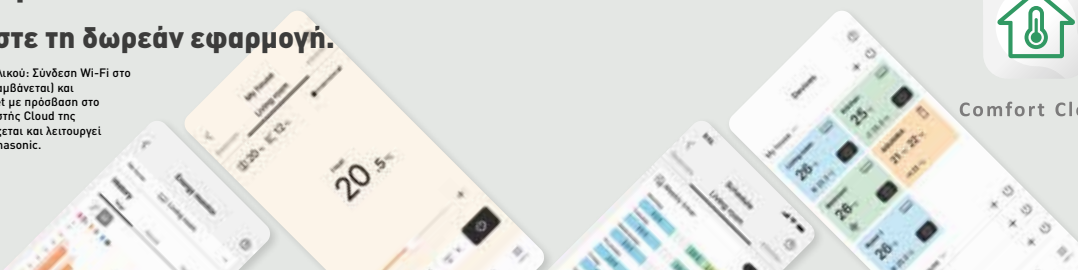

## Φωνητικός έλεγχος. Τα λόγια αξίζουν περισσότερο από τις πράξεις

Απεριόριστος έλεγχος και υποστήριξη με φωνητικές εντολές για πρόσβαση σε όλες τις λειτουργίες της αντλίας θερμότητας αέρα-αέρα.

Η βελτίωση της άνεσης είναι πλέον παιχνιδάκι χάρη στο κλιματιστικό μας με υποστήριξη Panasonic Comfort Cloud και φωνητικό έλεγχο.



### Τέλεια διαμόρφωση σε 3 απλά βήματα

Ρυθμίστε την εφαρμογή Panasonic Comfort Cloud.



Ρυθμίστε τις συσκευές και τις εφαρμογές Google Nest Mini ή Amazon Echo.



Συνδέστε το Google Nest Mini ή το Amazon Echo με την εφαρμογή Panasonic Comfort Cloud.



Comfort Cloud



Comfort Cloud

#### Συμβατές συσκευές από τον Οκτώβριο του 2025:

1. Android™ 9 ή νεότερη έκδοση
2. iOS 15.6 ή νεότερη έκδοση

#### Παρακαλώ σημειώστε:

- Αυτός δεν είναι ένας οριστικός κατάλογος όλων των συμβατών συσκευών, και άλλες παρόμοιες συσκευές που χρησιμοποιούν υποστηριζόμενα λειτουργικά συστήματα θα πρέπει να λειτουργούν μέσω των αντίστοιχων εφαρμογών. Η εμπειρία του χρήστη μπορεί να διαφέρει ελαφρώς ανάλογα με το συνδυασμό υλικού και λογισμικού που χρησιμοποιείται.
- Τα Google, Android™, Google Play και Google Home είναι εμπορικά σήματα της Google LLC.
- Το Google Assistant δεν είναι διαθέσιμο σε ορισμένες γλώσσες και χώρες.
- Τα Amazon, Alexa και όλα τα σχετικά λογότυπα είναι εμπορικά σήματα της Amazon.com, Inc. ή των θυγατρικών της.
- Η διαθεσιμότητα των υπηρεσιών φωνητικού βοηθού διαφέρει ανάλογα με τη χώρα και τη γλώσσα.
- Το Google Assistant και η Alexa είναι συμβατά με τα μοντέλα στις σελίδες 18 και 19.



**Ενεργοποίηση και απενεργοποίηση του κλιματισμού****Βελτιώστε την ποιότητα του ύπνου σας χάρη στον μεγαλύτερο έλεγχο.**

Ενεργοποιήστε/απενεργοποιήστε εύκολα τον κλιματισμό όταν ετοιμάζετε έναν άνετο χώρο για τα μικρά παιδιά.

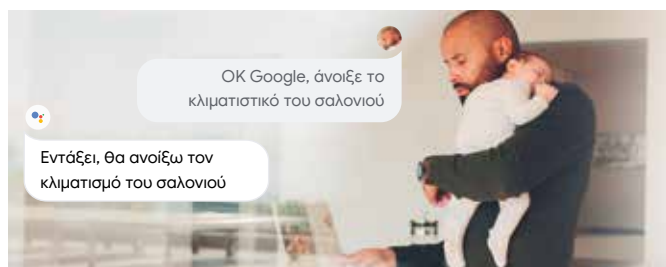
**Ρυθμίστε τη θερμοκρασία****Ελέγξτε την ποιότητα ανά πάσα στιγμή με μια απλή εντολή.**

Ρυθμίστε τη θερμοκρασία με μια απλή φωνητική εντολή.

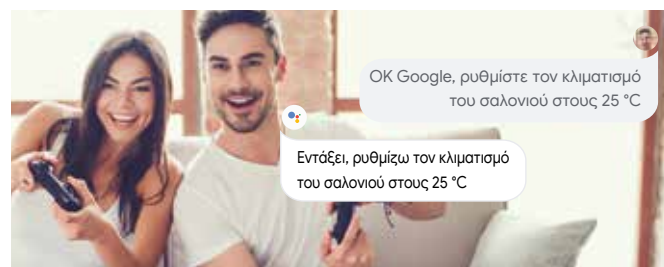
**Αλλαγή λειτουργίας****Επωφεληθείτε από επιπλέον βοήθεια κατά τη διάρκεια μιας απαιτητικής ημέρας.**

Αλλάξτε εύκολα τη λειτουργία του κλιματιστικού σε ψύξη, θέρμανση ή αυτόματη, όταν έχετε τα χέρια σας απασχολημένα.

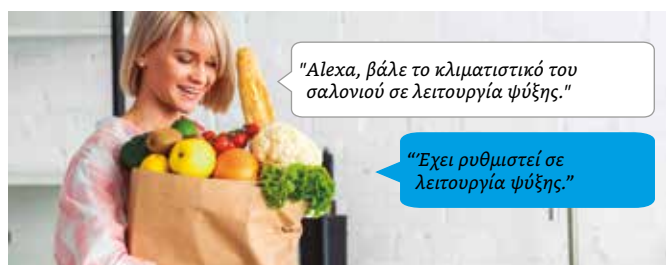
**Ελέγξτε την τρέχουσα κατάσταση****Άνεση χωρίς χέρια για όλη την οικογένεια.**

Εύκολη πρόσβαση για τους ηλικιωμένους στον έλεγχο των ρυθμίσεων και της τρέχουσας κατάστασης λειτουργίας του κλιματισμού.

**Διαχειριστείτε περισσότερα πράγματα με τη φωνή σας**

Απλοποιήστε τις καθημερινές σας ρουτίνες ομαδοποιώντας τις σε μεμονωμένες ενέργειες.

**Ρυθμίστε τη ρουτίνα σας με τη φωνή σας.**





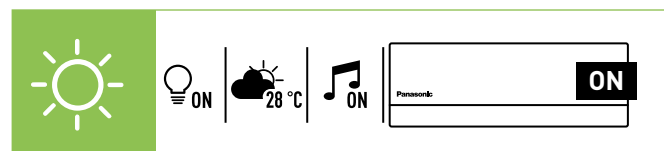
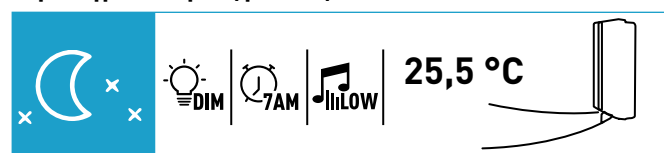

Με τη λειτουργία ρουτίνας, μπορείτε να προσαρμόσετε τις φωνητικές εντολές και να ελέγχετε πολλαπλές συσκευές, συμπεριλαμβανομένων των κλιματιστικών μας με δυνατότητα σύνδεσης στο δίκτυο.

Διαβάστε περισσότερα (Amazon): <https://www.techhive.com/article/3327501/how-to-use-alexa-routines.html>

**Παράδειγμα πρωινής ρουτίνας.****Παράδειγμα νυχτερινής ρουτίνας.****Φωνητικός έλεγχος με κλιματιστικά συνδεδεμένα στο δίκτυο**

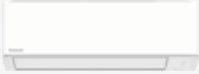
Λειτουργίες:	Όταν βρισκόμαστε στο σπίτι		Όταν δεν είστε στο σπίτι
	Τηλεχειριστήριο	Φωνητικός έλεγχος.	Εφαρμογή Panasonic Comfort Cloud
<b>Εξυπνος έλεγχος</b>	Παροχή ρεύματος ON / OFF	✓	✓
	Έλεγχος πολλαπλών μονάδων σε μία μόνο τοποθεσία	—	✓
	Έλεγχος πολλαπλών μονάδων σε πολλαπλές τοποθεσίες	—	✓
	Ρύθμιση και διαχείριση ρουτινών	—	—
<b>Εξυπνη άνεση</b>	Λειτουργία ψύξης	✓	✓
	Τρόπος θέρμανσης	✓	✓
	Αυτόματη λειτουργία	✓	✓
	Λειτουργία Nanoe™ X	✓	—
	Εσωτερικός καθαρισμός	✓	✓
	Λειτουργία θερινής διαμονής	✓	—
	Προ-ψύξη	—	✓
<b>Εξυπνη απόδοση</b>	Μεταβολή θερμοκρασίας	✓	✓
	Ανάλυση των προτύπων χρήσης ενέργειας	—	✓
	Σύγκριση ιστορικής χρήσης	—	✓
	Λήψη ειδοποιήσεων σφαλμάτων	—	✓
<b>Εξυπνη υποστήριξη</b>	Ανάθεση πολλαπλών χρηστών	—	✓
	Έλεγχος τροφοδοσίας ON / OFF	✓	✓
	Έλεγχος ρυθμίσεων θερμοκρασίας	✓	✓
	Έλεγχος θερμοκρασίας περιβάλλοντος	✓	✓

# Γκάμα οικιακών κλιματιστικών R32

Σελίδα	Μονάδες monosplit (Μονοδιαίρουµενες μονάδες)	2,0 kW	2,5 kW	3,5 kW	4,2 kW	5,0 kW	6,0 kW	7,1 kW
<b>ΤΕΛΕΥΤΑΙΑ ΝΕΑ! Επιτοίχια Etherea R32</b>								
		CS-XZ20CKEW-H CU-Z20CKE	CS-XZ25CKEW-H CU-Z25CKE	CS-XZ35CKEW-H CU-Z35CKE	CS-XZ42CKEW-H CU-Z42CKE			
<b>P. 20</b>		CS-XZ20CKEW CU-Z20CKE	CS-XZ25CKEW CU-Z25CKE	CS-XZ35CKEW CU-Z35CKE		CS-XZ50CKEW CU-Z50CKE		
		CS-Z20CKEW CU-Z20CKE	CS-Z25CKEW CU-Z25CKE	CS-Z35CKEW CU-Z35CKE	CS-Z42CKEW CU-Z42CKE	CS-Z50CKEW CU-Z50CKE		CS-Z71CKEW CU-Z71CKE
<b>ΤΕΛΕΥΤΑΙΑ ΝΕΑ! Υπερ-συµπαγής επιτοίχια µονάδα TZ R32</b>								
<b>P. 21</b>		CS-TZ20CKEW CU-TZ20CKE	CS-TZ25CKEW CU-TZ25CKE	CS-TZ35CKEW CU-TZ35CKE	CS-TZ42CKEW CU-TZ42CKE	CS-TZ50CKEW CU-TZ50CKE	CS-TZ60CKEW CU-TZ60CKE	CS-TZ71CKEW CU-TZ71CKE
<b>ΤΕΛΕΥΤΑΙΑ ΝΕΑ! Επιτοίχια µονάδα BZ υπερ-συµπαγών διαστάσεων R32</b>								
<b>P. 22</b>			CS-BZ25CKE CU-BZ25CKE	CS-BZ35CKE CU-BZ35CKE		CS-BZ50CKE CU-BZ50CKE	CS-BZ60CKE CU-BZ60CKE	
<b>ΤΕΛΕΥΤΑΙΑ ΝΕΑ! Επιδαπέδια κονσόλα R32</b>								
<b>P. 23</b>			CS-Z25CFEAW CU-Z25CBEA	CS-Z35CFEAW CU-Z35CBEA		CS-Z50CFEAW CU-Z50CBEA		
<b>ΤΕΛΕΥΤΑΙΑ ΝΕΑ! Καναλάτη µονάδα χαµηλής στατικής πίεσης R32</b>								
<b>P. 24</b>			CS-Z25CD3EAW CU-Z25CBEA	CS-Z35CD3EAW CU-Z35CBEA		CS-Z50CD3EAW CU-Z50CBEA	CS-Z60CD3EAW CU-Z60CBEA	

Σελίδα	Αυτόνοµη µονάδα	1,7 kW	2,0 kW	2,5 kW	3,0 kW
<b>RAC Solo · R290 / R32</b>					
<b>P. 29</b>		P-M0G16IC5-E	P-MOZ20IC5-E	P-MOZ25IC5-E	P-MOZ30IC5-E

**Δοκιμάστε το AR Heat Pump Viewer, το εργαλείο επαυξημένης πραγματικότητας της Panasonic.**



**Διαμορφώστε το σύστημα multisplit σας σε λίγα βήματα χάρη στη διαδικτυακή διεπαφή και ανακαλύψτε όλους τους δυνατούς συνδυασμούς.**



Σελίδα	Εσωτερική μονάδα multisplit	1,6 kW	2,0 kW	2,5 kW	3,5 kW	4,2 kW	5,0 kW	6,0 kW	7,1 kW
--------	-----------------------------	--------	--------	--------	--------	--------	--------	--------	--------

**ΤΕΛΕΥΤΑΙΑ ΝΕΑ! Επιτοίχια Etherea**

CS-XZ20CKEW-H CS-XZ25CKEW-H CS-XZ35CKEW-H CS-XZ42CKEW-H

P. 27



CS-XZ20CKEW CS-XZ25CKEW CS-XZ35CKEW CS-XZ50CKEW

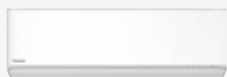

CS-MZ16CKE CS-Z20CKEW CS-Z25CKEW CS-Z35CKEW CS-Z42CKEW CS-Z50CKEW CS-Z71CKEW

**ΤΕΛΕΥΤΑΙΑ ΝΕΑ! Υπερ-συμπαγής επιτοίχια μονάδα TZ**

P. 27

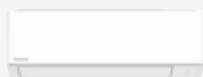

CS-MTZ16CKE CS-TZ20CKEW CS-TZ25CKEW CS-TZ35CKEW CS-TZ42CKEW CS-TZ50CKEW CS-TZ60CKEW CS-TZ71CKEW

**ΤΕΛΕΥΤΑΙΑ ΝΕΑ! Επιδαπέδια κονσόλα**

P. 27



CS-MZ20CFEA CS-Z25CFEAW CS-Z35CFEAW CS-Z50CFEAW

**Κασέτα 4 κατευθύνσεων 60x60**

P. 27



S-M20PY3E CZ-KPY4 S-25PY3E CZ-KPY4 S-36PY3E CZ-KPY4 S-50PY3E CZ-KPY4 S-60PY3E CZ-KPY4

**ΤΕΛΕΥΤΑΙΑ ΝΕΑ! Καναλάτη μονάδα χαμηλής στατικής πίεσης**

P. 27



CS-MZ20CD3EA CS-Z25CD3EAW CS-Z35CD3EAW CS-Z50CD3EAW CS-Z60CD3EAW

Σελίδα	Μονάδες Free Multi	3,2 ~ 6,0 kW	3,2 ~ 6,0 kW	3,2 ~ 7,7 kW	4,5 ~ 9,5 kW	4,5 ~ 11,2 kW	4,5 ~ 11,5 kW	4,5 ~ 14,7 kW	4,5 ~ 18,3 kW
--------	--------------------	--------------	--------------	--------------	--------------	---------------	---------------	---------------	---------------

**ΤΕΛΕΥΤΑΙΑ ΝΕΑ! Εξωτερικές μονάδες συστήματος Free Multi R32**

P. 26



CU-2Z35CBE



CU-2Z41CBE



CU-2Z50CBE



CU-3Z52CBE



CU-3Z68CBE



CU-4Z68CBE



CU-4Z80CBE



CU-5Z90CBE

## ΤΕΛΕΥΤΑΙΑ ΝΕΑ! Επιτοίχια Etherea R32

- nanoe™ X (Γεννήτρια Mark 3): Βελτιώστε την προστασία 24 ώρες το 24ωρο, 7 μέρες την εβδομάδα
- Εσωτερικός καθαρισμός: Στεγνώστε και καθαρίστε την εσωτερική μονάδα με nanoe™ X
- Λειτουργία AI ECO: έως και 20% εξοικονόμηση ενέργειας\*
- Aerowings 2.0: Μεγαλύτερη άνεση ροής αέρα
- Εξαιρετικά σθόρυβο με μόλις 19 dB(A)
- Ενσωματωμένο Wi-Fi: Έξυχνος έλεγχος μέσω της εφαρμογής Comfort Cloud
- Συμβατό με Google Assistant και Amazon Alexa
- Βελτιστοποιημένη σχεδίαση για εύκολη εγκατάσταση
- Γκρι γραφίτη, ασμί ή λευκό ματ

\* Στη λειτουργία ψύξης.

nanoe™ X +

Ενσωματωμένο Wi-Fi



ΕΣΩΤΕΡΙΚΗ ΜΟΝΑΔΑ ΣΕ ΧΡΩΜΑ ΓΡΑΦΙΤΗ		CS-XZ20CKEW-H	CS-XZ25CKEW-H	CS-XZ35CKEW-H	CS-XZ42CKEW-H	—	—	
ΕΣΩΤΕΡΙΚΗ ΜΟΝΑΔΑ ΣΕ ΑΣΗΜΙ ΧΡΩΜΑ		CS-XZ20CKEW	CS-XZ25CKEW	CS-XZ35CKEW	—	CS-XZ50CKEW	—	
ΕΣΩΤΕΡΙΚΗ ΜΟΝΑΔΑ ΣΕ ΛΕΥΚΟ ΧΡΩΜΑ		CS-Z20CKEW	CS-Z25CKEW	CS-Z35CKEW	CS-Z42CKEW	CS-Z50CKEW	CS-Z71CKEW	
ΕΣΩΤΕΡΙΚΗ ΜΟΝΑΔΑ		CU-Z20CKE	CU-Z25CKE	CU-Z35CKE	CU-Z42CKE	CU-Z50CKE	CU-Z71CKE	
Ψυκτική ισχύς	Όνομαστική [Ελάχ. - Μέγ.]	kW	2,05 [0,75 - 2,65]	2,50 [0,85 - 3,50]	3,50 [0,85 - 4,20]	4,20 [0,85 - 5,00]	5,00 [0,98 - 6,00]	7,10 [0,98 - 8,50]
EER <sup>1)</sup>	Όνομαστική [Ελάχ. - Μέγ.]	W/W	4,66 [4,69 - 4,02]	4,90 [5,00 - 3,89]	4,27 [4,25 - 3,62]	3,39 [3,62 - 3,18]	3,68 [3,92 - 3,16]	3,24 [2,33 - 2,83]
<b>SEER <sup>2)</sup></b>			<b>8,70 A+++</b>	<b>9,50 A+++</b>	<b>9,50 A+++</b>	<b>7,10 A++</b>	<b>8,50 A+++</b>	<b>6,50 A++</b>
Pdesign (ψύξη)		kW	2,1	2,5	3,5	4,2	5,0	7,1
Ισχύς εισόδου	Όνομαστική [Ελάχ. - Μέγ.]	kW	0,44 [0,16 - 0,66]	0,51 [0,17 - 0,90]	0,82 [0,20 - 1,16]	1,24 [0,24 - 1,57]	1,36 [0,25 - 1,90]	2,19 [0,42 - 3,00]
Ετήσια κατανάλωση ενέργειας <sup>3)</sup>		kWh/a	84	92	129	207	206	382
Θερμική ισχύς	Όνομαστική [Ελάχ. - Μέγ.]	kW	2,80 [0,75 - 4,00]	3,40 [0,80 - 4,80]	4,00 [0,80 - 5,50]	5,30 [0,80 - 6,80]	5,80 [0,98 - 8,00]	8,20 [0,98 - 10,20]
Ικανότητα θέρμανσης στους -7 °C		kW	2,38	2,8	3,2	4,11	4,8	6,31
COP <sup>1)</sup>	Όνομαστική [Ελάχ. - Μέγ.]	W/W	4,67 [4,69 - 4,26]	4,86 [5,00 - 4,07]	4,55 [4,44 - 3,77]	3,73 [4,21 - 3,66]	4,14 [4,26 - 3,35]	3,73 [2,45 - 3,31]
<b>SCOP [Μέση κλιματική ζώνη] / SCOP (θερμότερη κλιματική ζώνη) <sup>2)</sup></b>			<b>4,80 A++ / 5,90 A+++</b>	<b>5,20 A+++ / 6,20 A+++</b>	<b>5,20 A+++ / 6,20 A+++</b>	<b>4,30 A+ / 5,80 A+++</b>	<b>4,80 A++ / 6,00 A+++</b>	<b>4,20 A+ / 5,20 A+++</b>
Σχεδιαστική θερμική ισχύς Pdesign θέρμανσης [Μέση -10°C / Θερμότερη 2°C]		kW	2,4 / 1,3	2,6 / 1,5	2,9 / 1,6	3,60 / 1,90	4,2 / 2,3	5,5 / 2,9
Ισχύς εισόδου	Όνομαστική [Ελάχ. - Μέγ.]	kW	0,60 [0,16 - 0,94]	0,70 [0,16 - 1,18]	0,88 [0,18 - 1,46]	1,42 [0,19 - 1,86]	1,40 [0,23 - 2,39]	2,20 [0,40 - 3,08]
Ετήσια κατανάλωση ενέργειας <sup>3)</sup>		kWh/a	700	700	781	1172	1225	1833
<b>Εσωτερική μονάδα</b>								
Παροχή ρεύματος		V	230	230	230	230	230	230
Συνιστώμενη ασφάλεια		A	16	16	16	16	16	20
Εσωτερική/εξωτερική σύνδεση		mm <sup>2</sup>	4x1,5	4x1,5	4x1,5	4x1,5	4x2,5	4x2,5
Ρυθμός ροής αέρα	Κρύο / Ζεστό	m <sup>3</sup> /min	10,4 / 11,9	12,4 / 13,0	12,7 / 14,4	14,5 / 15,4	17,4 / 19,1	19,0 / 19,9
Αφαιρούμενη υγρασία		l/h	1,3	1,5	2	2,4	2,8	4,1
Ηχητική πίεση <sup>4)</sup>	Ψύξη (Hi / Lo / Q-Lo) (Υψηλή / Χαμηλή / Πολύ χαμηλή)	dB(A)	35/24/19	39/25/19	42/28/19	43/31/25	44/37/30	47/38/30
	Θέρμανση (Hi / Lo / Q-Lo) (Υψηλή / Χαμηλή / Πολύ χαμηλή)	dB(A)	36/25/19	39/27/19	43/33/19	43/35/29	44/37/30	47/38/30
Διάσταση	Υ x Π x Β	mm	295x870x229	295x870x229	295x870x229	295x870x229	295x1040x244	295x1040x244
Καθαρό βάρος		kg	10	10	11	10	12	13
Γεννήτρια nanoe™ X			Mark 3	Mark 3	Mark 3	Mark 3	Mark 3	Mark 3
<b>Εξωτερική μονάδα</b>								
Ρυθμός ροής αέρα	Κρύο / Ζεστό	m <sup>3</sup> /min	26,5 / 25,7	28,7 / 26,5	29,8 / 29,8	29,8 / 30,9	39,8 / 36,9	44,7 / 45,8
Ηχητική πίεση <sup>4)</sup>	Ψύξη / Θέρμανση (Υψηλή)	dB(A)	45 / 46	46 / 47	48 / 50	49 / 51	47 / 47	52 / 54
Διαστάσεις <sup>5)</sup>	Υ x Π x Β	mm	542x780x289	542x780x289	542x780x289	542x780x289	695x875x320	695x875x320
Καθαρό βάρος		kg	27	27	31	31	42	45
Διάμετρος σωληνώσεων	Υγρό	Ίντσες (mm)	1/4 [6,35]	1/4 [6,35]	1/4 [6,35]	1/4 [6,35]	1/4 [6,35]	1/4 [6,35]
	Αέριο	Ίντσες (mm)	3/8 [9,52]	3/8 [9,52]	3/8 [9,52]	1/2 [12,70]	1/2 [12,70]	5/8 [15,88]
Εύρος μήκους σωλήνων		m	3 - 15	3 - 15	3 - 15	3 - 15	3 - 30	3 - 30
Διαφορά υψομέτρου (εσωτ. / εξωτ.)		m	15	15	15	15	15	20
Μήκος του προφορτωμένου σωλήνα		m	7,5	7,5	7,5	7,5	7,5	10
Πρόσθετη ποσότητα αερίου		gr/m	10	10	10	10	15	25
Ψυκτικό μέσο (R32) / CO <sub>2</sub> Eq.		kg / T	0,70 / 0,47	0,70 / 0,47	0,81 / 0,55	0,83 / 0,56	1,13 / 0,76	1,35 / 0,91
Εύρος λειτουργίας	Ψύξη Min ~ Max	°C	-10 ~ +43	-10 ~ +43	-10 ~ +43	-10 ~ +43	-10 ~ +43	-10 ~ +43
	Θέρμανση Min ~ Max	°C	-20 ~ +24	-20 ~ +24	-20 ~ +24	-20 ~ +24	-20 ~ +24	-20 ~ +24

1) Ο υπολογισμός των EER και COP βασίζεται στο πρότυπο EN 14511. 2) Κλίμακα ενεργειακής σήμανσης από A+++ έως D. 3) Η ετήσια κατανάλωση ενέργειας υπολογίζεται σύμφωνα με τον κανονισμό EE/626/2011. 4) Η τιμή της ηχητικής πίεσης της εσωτερικής μονάδας μετράται σε απόσταση 1 m μπροστά από το κύριο σώμα και 0,8 m κάτω από τη μονάδα. Για την εξωτερική μονάδα 1 m μπροστά και 1 m πίσω από το κύριο σώμα. Η ηχητική πίεση μετράται σύμφωνα με το πρότυπο JIS C 9612. Q-Lo: Αθόρυβη λειτουργία. Lo: Ελάχιστη ρυθμισμένη ταχύτητα ανεμιστήρα. 5) Προσθέστε 70 mm για τη σύνδεση των σωληνώσεων.

### Αξιοσύνη

CZ-RD517C

Ενσωματωμένος χειρισμός για επιτοίχια και επιδαπέδια κονσόλα.



SEER και SCOP: Για KIT-\*\*25-CKE και KIT-\*\*35-CKE. ΛΕΙΤΟΥΡΓΙΑ AI ECO: Στη λειτουργία ψύξης. SUPER QUIET (ΠΟΛΥ ΧΑΜΗΛΟΥ ΘΟΡΥΒΟΥ): Για KIT-\*\*20-CKE, KIT-\*\*25-CKE και KIT-\*\*35-CKE. ΕΛΕΓΧΟΣ ΜΕΣΩ ΔΙΑΔΙΚΤΥΟΥ: Ενσωματωμένο Wi-Fi.

nanoeX+

Ενσωματωμένο

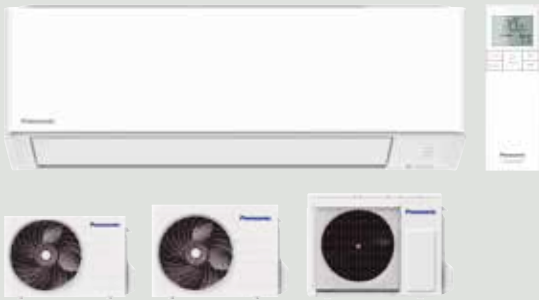

## ΤΕΛΕΥΤΑΙΑ ΝΕΑ! Υπερ-συμπαγής επιτοίχια μονάδα TZ R32

- nanoe™ X (Γεννήτρια Mark 2): Βελτιώστε την προστασία 24 ώρες το 24ωρο, 7 μέρες την εβδομάδα
- Aerowings: Μεγαλύτερη άνεση ροής αέρα
- Εξαιρετικά αθόρυβο με μόλις 20 dB(A)
- Ενσωματωμένο Wi-Fi: Έξυπνος έλεγχος μέσω της εφαρμογής Comfort Cloud
- Συμβατό με Google Assistant και Amazon Alexa
- Κομψός σχεδιασμός εξοικονόμησης χώρου, με πλάτος μόλις 765 mm
- Βελτιστοποιημένη σχεδίαση για εύκολη εγκατάσταση 2.0

ΕΣΩΤΕΡΙΚΗ ΜΟΝΑΔΑ			CS-TZ20CKEW	CS-TZ25CKEW	CS-TZ35CKEW	CS-TZ42CKEW	CS-TZ50CKEW	CS-TZ60CKEW	CS-TZ71CKEW	
ΕΣΩΤΕΡΙΚΗ ΜΟΝΑΔΑ			CU-TZ20CKE	CU-TZ25CKE	CU-TZ35CKE	CU-TZ42CKE	CU-TZ50CKE	CU-TZ60CKE	CU-TZ71CKE	
Ψυκτική ισχύς	Ονομαστική (Ελάχ. - Μέγ.)	kW	2,00 (0,75 - 2,50)	2,50 (0,85 - 3,00)	3,50 (0,85 - 4,00)	4,20 (0,85 - 4,60)	5,00 (0,98 - 5,60)	6,00 (0,98 - 6,60)	7,10 (0,98 - 8,40)	
EER <sup>1)</sup>	Ονομαστική (Ελάχ. - Μέγ.)	W/W	4,08 (4,17 - 3,91)	3,85 (4,05 - 3,41)	3,57 (3,62 - 3,33)	3,36 (3,62 - 2,80)	3,13 (3,92 - 2,96)	3,24 (3,92 - 2,87)	3,23 (2,33 - 2,80)	
<b>SEER<sup>2)</sup></b>			<b>7,00 A++</b>	<b>7,30 A++</b>	<b>7,30 A++</b>	<b>6,60 A++</b>	<b>6,90 A++</b>	<b>6,90 A++</b>	<b>6,30 A++</b>	
Pdesign (ψύξη)		kW	2,0	2,5	3,5	4,2	5,0	6,0	7,1	
Ισχύς εισόδου	Ονομαστική (Ελάχ. - Μέγ.)	kW	0,49 (0,18 - 0,64)	0,65 (0,21 - 0,88)	0,98 (0,24 - 1,20)	1,25 (0,24 - 1,64)	1,60 (0,25 - 1,89)	1,85 (0,25 - 2,30)	2,20 (0,42 - 3,00)	
Ετήσια κατανάλωση ενέργειας <sup>3)</sup>		kWh/a	100	120	168	223	254	304	394	
Θερμική ισχύς	Ονομαστική (Ελάχ. - Μέγ.)	kW	2,70 (0,70 - 3,60)	3,30 (0,80 - 4,10)	4,00 (0,80 - 5,10)	5,00 (0,80 - 6,80)	5,80 (0,98 - 7,50)	7,00 (0,98 - 8,20)	8,20 (0,98 - 10,20)	
Ικανότητα θέρμανσης στους -7 °C		kW	2,35	2,70	3,30	3,90	4,62	4,90	6,31	
COP <sup>1)</sup>	Ονομαστική (Ελάχ. - Μέγ.)	W/W	4,15 (4,24 - 3,53)	4,18 (4,21 - 3,66)	4,04 (4,10 - 3,70)	3,73 (4,10 - 3,33)	3,41 (4,67 - 3,26)	3,72 (4,67 - 3,57)	3,71 (2,45 - 3,29)	
<b>SCOP (Μέση κλιματική ζώνη) / SCOP (Θερμότερη κλιματική ζώνη)<sup>2)</sup></b>			<b>4,60 A++ / 5,50 A+++</b>	<b>4,60 A++ / 5,70 A+++</b>	<b>4,60 A++ / 5,80 A+++</b>	<b>4,10 A+ / 5,30 A+++</b>	<b>4,50 A+ / 6,00 A+++</b>	<b>4,30 A+ / 5,40 A+++</b>	<b>4,10 A+ / 4,70 A++</b>	
Σχεδιαστική θερμική ισχύς Pdesign θέρμανσης (Μέση -10°C / Θερμότερη 2°C)		kW	2,1 / 1,1	2,4 / 1,4	2,8 / 1,5	3,6 / 1,9	4,0 / 2,2	4,4 / 2,4	5,5 / 2,9	
Ισχύς εισόδου	Ονομαστική (Ελάχ. - Μέγ.)	kW	0,65 (0,17 - 1,02)	0,79 (0,19 - 1,12)	0,99 (0,20 - 1,38)	1,34 (0,20 - 2,04)	1,70 (0,21 - 2,30)	1,88 (0,21 - 2,30)	2,21 (0,40 - 3,10)	
Ετήσια κατανάλωση ενέργειας <sup>3)</sup>		kWh/a	639	730	852	1229	1244	1433	1878	
<b>Εσωτερική μονάδα</b>										
Παροχή ρεύματος		V	230	230	230	230	230	230	230	
Συνιστώμενη ασφάλεια		A	16	16	16	16	16	20	20	
Εσωτερική/εξωτερική σύνδεση		mm <sup>2</sup>	4x1,5	4x1,5	4x1,5	4x1,5	4x2,5	4x2,5	4x2,5	
Ρυθμός ροής αέρα	Κρύο / Ζεστό	m <sup>3</sup> /min	10,0 / 10,5	11,0 / 11,5	11,8 / 12,3	12,6 / 13,3	12,6 / 13,4	19,9 / 21,0	20,4 / 21,6	
Αφαιρούμενη υγρασία		l/h	1,3	1,5	2	2,4	2,8	3,3	4,1	
Ηχητική πίεση <sup>4)</sup>	Ψύξη (Hi / Lo / Q-Lo) (Υψηλή / Χαμηλή / Πολύ χαμηλή)	dB(A)	37/25/20	40/26/20	42/30/20	44/31/25	44/37/33	45/37/34	47/38/35	
	Θέρμανση (Hi / Lo / Q-Lo) (Υψηλή / Χαμηλή / Πολύ χαμηλή)	dB(A)	38/26/21	40/27/21	42/33/21	44/35/28	44/37/33	45/37/34	47/38/35	
Διάσταση	Υ x Π x Β	mm	290 x 765 x 214	290 x 765 x 214	290 x 765 x 214	290 x 765 x 214	290 x 765 x 214	295 x 1060 x 249	295 x 1060 x 249	
Καθαρό βάρος		kg	9	9	9	9	9	14	15	
Γεννήτρια nanoe™ X			Mark 2	Mark 2	Mark 2	Mark 2	Mark 2	Mark 2	Mark 2	
<b>Εξωτερική μονάδα</b>										
Ρυθμός ροής αέρα	Κρύο / Ζεστό	m <sup>3</sup> /min	29,7 / 29,7	30,0 / 28,9	28,7 / 29,7	31,0 / 29,5	32,7 / 32,7	34,4 / 35,6	44,7 / 45,8	
Ηχητική πίεση <sup>4)</sup>	Ψύξη / Θέρμανση (Υψηλή)	dB(A)	46 / 47	47 / 48	48 / 50	49 / 51	48 / 49	49 / 51	52 / 54	
Διαστάσεις <sup>5)</sup>	Υ x Π x Β	mm	542 x 780 x 289	542 x 780 x 289	542 x 780 x 289	542 x 780 x 289	619 x 824 x 299	619 x 824 x 299	695 x 875 x 320	
Καθαρό βάρος		kg	24	25	30	31	35	36	45	
Διάμετρος σωληνώσεων	Υγρό	Ίντσες (mm)	1/4 (6,35)	1/4 (6,35)	1/4 (6,35)	1/4 (6,35)	1/4 (6,35)	1/4 (6,35)	1/4 (6,35)	
	Αέριο	Ίντσες (mm)	3/8 (9,52)	3/8 (9,52)	3/8 (9,52)	1/2 (12,70)	1/2 (12,70)	1/2 (12,70)	5/8 (15,88)	
Εύρος μήκους σωλήνων		m	3-15	3-15	3-15	3-15	3-20	3-30	3-30	
Διαφορά υψομέτρου (εσωτ. / εξωτ.)		m	15	15	15	15	15	15	20	
Μήκος του προφορτωμένου σωλήνα		m	7,5	7,5	7,5	7,5	10	10	10	
Πρόσθετη ποσότητα αερίου		gr/m	10	10	10	10	15	15	25	
Ψυκτικό μέσο (R32) / CO <sub>2</sub> Eq.		kg / T	0,50 / 0,34	0,58 / 0,39	0,68 / 0,46	0,79 / 0,53	1,03 / 0,70	1,22 / 0,82	1,32 / 0,89	
Εύρος λειτουργίας	Ψύξη Min - Max	°C	-10 ~ +43	-10 ~ +43	-10 ~ +43	-10 ~ +43	-10 ~ +43	-10 ~ +43	-10 ~ +43	
	Θέρμανση Min - Max	°C	-15 ~ +24	-15 ~ +24	-15 ~ +24	-15 ~ +24	-15 ~ +24	-15 ~ +24	-15 ~ +24	

1) Ο υπολογισμός των EER και COP βασίζεται στο πρότυπο EN 14511. 2) Κλίμα ενεργειακής σήμανσης από A+++ έως D. 3) Η ετήσια κατανάλωση ενέργειας υπολογίζεται σύμφωνα με τον κανονισμό EE/626/2011. 4) Η τιμή της ηχητικής πίεσης της εσωτερικής μονάδας μετράται σε απόσταση 1 m μπροστά από το κύριο σώμα και 0,8 m κάτω από τη μονάδα. Για την εξωτερική μονάδα 1 m μπροστά και 1 m πίσω από το κύριο σώμα. Η ηχητική πίεση μετράται σύμφωνα με το πρότυπο JIS C 9612. Q-Lo: Αθόρυβη λειτουργία. Lo: Ελάχιστη ρυθμιζόμενη ταχύτητα ανεμιστήρα. 5) Προσθέστε 70 mm για τη σύνδεση των σωληνώσεων.

### Αξιοσύνη

CZ-RD517C

Ενσύρματος χειρισμός για επιτοίχια και επιδαπέδια κονσόλα.



SEER και SCOP: Για τα KIT-TZ25-CKE και KIT-TZ35-CKE. SUPER QUIET (ΠΟΛΥ ΧΑΜΗΛΟΥ ΘΟΡΥΒΟΥ): Για τα KIT-TZ20-CKE, KIT-TZ25-CKE και KIT-TZ35-CKE. ΕΛΕΓΧΟΣ ΜΕΣΩ ΔΙΑΔΙΚΤΥΟΥ: Ενσωματωμένο Wi-Fi.

Ονομαστικές συνθήκες: Ψύξη εσωτερικού χώρου 27 °C (Επρός Βολθός) / 19 °C (Πίσω Βολθός) / Ψύξη εξωτερικού χώρου 35 °C (Επρός Βολθός) / 24 °C (Πίσω Βολθός) / Θέρμανση εσωτερικού χώρου 20 °C (Επρός Βολθός) / Θέρμανση εξωτερικού χώρου 7 °C (Επρός Βολθός) / 4 °C (Πίσω Βολθός) [Επρός Βολθός: Ξηρός Βολθός]. Οι προδιαγραφές μπορούν να αλλάξουν χωρίς προειδοποίηση. Για λεπτομερείς πληροφορίες σχετικά με το EPR / το ενεργειακό σήμα, επισκεφθείτε τις ιστοσελίδες μας [www.aircon.panasonic.eu](http://www.aircon.panasonic.eu) ή [www.grc.panasonic.eu](http://www.grc.panasonic.eu).

## ΤΕΛΕΥΤΑΙΑ ΝΕΑ! Επιτοίχια μονάδα BZ υπερ-συμπαγών διαστάσεων - R32

- Συμπαγής σχεδιασμός με πλάτος μόλις 765 mm
- Καθαρότερος αέρας με φίλτρο PM2,5
- Super Quiet! (Πολύ χαμηλού θορύβου!) Μόλις 20 dB(A)
- Aerowings: Ενισχυμένη ροή αέρα για μεγαλύτερη άνεση
- Ενσωματωμένο Wi-Fi: Έξυπνος έλεγχος μέσω της εφαρμογής Comfort Cloud
- Συμβατό με Google Assistant και Amazon Alexa
- Βελτιστοποιημένος σχεδιασμός για εύκολη εγκατάσταση 2.0

Προαιρετικό 

ΜΟΝΑΔΑ ΕΣΩΤΕΡΙΚΟΥ ΧΩΡΟΥ			CS-BZ25CKE	CS-BZ35CKE	CS-BZ50CKE	CS-BZ60CKE
OUTDOOR UNIT (ΜΟΝΑΔΑ ΕΞΩΤΕΡΙΚΟΥ ΧΩΡΟΥ)			CU-BZ25CKE	CU-BZ35CKE	CU-BZ50CKE	CU-BZ60CKE
Ικανότητα ψύξης	Ονομαστική (Ελάχ. - Μέγ.)	kW	2,50(0,85-3,00)	3,30(0,85-3,90)	5,00(0,98-5,40)	6,00(0,98-6,50)
EER <sup>1)</sup>	Ονομαστική (Ελάχ. - Μέγ.)	W/W	3,68(4,05-3,33)	3,24(3,54-3,05)	3,03(3,92-2,90)	3,03(3,92-2,83)
<b>SEER <sup>2)</sup></b>			<b>6,50 A++</b>	<b>6,50 A++</b>	<b>6,60 A++</b>	<b>6,40 A++</b>
Pdesign (ψύξη)		kW	2,5	3,3	5	6
Ισχύς εισόδου	Ονομαστική (Ελάχ. - Μέγ.)	kW	0,68(0,21-0,90)	1,02(0,24-1,28)	1,65(0,25-1,86)	1,98(0,25-2,30)
Ετήσια κατανάλωση ενέργειας <sup>3)</sup>		kWh/a	135	178	265	328
Ικανότητα θέρμανσης	Ονομαστική (Ελάχ. - Μέγ.)	kW	3,15(0,80-3,60)	3,70(0,80-4,40)	5,40(0,98-7,50)	6,80(0,98-8,00)
Θερμαντική ικανότητα στους -7 °C		kW	2,35	2,60	4,62	5,19
COP <sup>1)</sup>	Ονομαστική (Ελάχ. - Μέγ.)	W/W	4,09(4,21-3,50)	3,72(4,10-3,49)	3,42(4,67-3,09)	3,16(4,26-3,02)
<b>SCOP (Μέση κλιματική ζώνη) / SCOP (Θερμότερη κλιματική ζώνη) <sup>2)</sup></b>			<b>4,40 A+ / 5,30 A+++</b>	<b>4,20 A+ / 5,20 A+++</b>	<b>4,20 A+ / 5,40 A+++</b>	<b>4,10 A+ / 5,30 A+++</b>
Σχεδιαστική θερμική ισχύς Pdesign θέρμανσης (Μέση -10°C / Θερμότερη 2°C)		kW	2,1 / 1,1	2,4 / 1,3	4 / 2,2	4,4 / 2,4
Ισχύς εισόδου	Ονομαστική (Ελάχ. - Μέγ.)	kW	0,77(0,19-1,03)	1,00(0,20-1,26)	1,58(0,21-2,43)	2,15(0,23-2,65)
Ετήσια κατανάλωση ενέργειας <sup>3)</sup>		kWh/a	668	800	1333	1502
<b>Μονάδα εσωτερικού χώρου</b>						
Παροχή ρεύματος		V	230	230	230	230
Συνιστώμενη ασφάλεια		A	16	16	16	20
Σύνδεση εσωτερικής/εξωτερικής μονάδας		mm <sup>2</sup>	4x1,5	4x1,5	4x2,5	4x2,5
Ροή αέρα	Ψύξη / Θέρμανση	m <sup>3</sup> /min	10,0/10,5	10,4/11,4	12,6/13,4	12,8/13,1
Ικανότητα αφύγρανσης		L/h	1,5	1,9	2,8	3,3
Ηχητική πίεση <sup>4)</sup>	Cool (Hi / Lo / Q-Lo) (Ψύξη (Υψηλή / Χαμηλή / Πολύ χαμηλή))	dB(A)	37/26/20	38/30/20	44/37/34	45/37/34
	Heat (Hi / Lo / Q-Lo) (Θερμότητα (Υψηλή / Χαμηλή / Πολύ χαμηλή))	dB(A)	36/27/24	38/33/25	44/37/34	45/37/34
Διάσταση	Υ x Π x Β	mm	290x765x214	290x765x214	290x765x214	290x765x214
Καθαρό βάρος		kg	9	9	9	9
<b>Μονάδα εξωτερικού χώρου</b>						
Ροή αέρα	Ψύξη / Θέρμανση	m <sup>3</sup> /min	30,4/30,4	31,1/30,4	32,7/32,7	42,6/39,2
Ηχητική πίεση <sup>4)</sup>	Cool / Heat (Hi) (Ψύξη / Θέρμανση (Υψηλή))	dB(A)	48/49	48/50	48/49	50/50
Διάσταση <sup>5)</sup>	Υ x Π x Β	mm	542x780x289	542x780x289	619x824x299	695x875x320
Καθαρό βάρος		kg	24	25	35	40
Διάμετρος σωληνώσεων	Υγρό	Ίντσες (mm)	1/4(6,35)	1/4(6,35)	1/4(6,35)	1/4(6,35)
	Αέριο	Ίντσες (mm)	3/8(9,52)	3/8(9,52)	1/2(12,70)	1/2(12,70)
Εύρος μήκους σωλήνων		m	3-15	3-15	3-15	3-30
Διαφορά υψομετρικής στάθμης (εσωτερική / εξωτερική μονάδα)		m	15	15	15	15
Μήκος σωληνώσεων με προπλήρωση ψυκτικού		m	7,5	7,5	10	7,5
Πρόσθετη ποσότητα ψυκτικού αερίου		g/m	10	10	15	15
Ψυκτικό μέσο (R32) / CO <sub>2</sub> Eq.		kg / T	0,50/0,34	0,56/0,38	1,03/0,70	1,03/0,70
Εύρος λειτουργίας	Cool Min - Max (Ψύξη (Ελάχ. - Μέγ.))	°C	-10 ~ +43	-10 ~ +43	-10 ~ +43	-10 ~ +43
	Heat Min - Max (Θέρμανση (Ελάχ. - Μέγ.))	°C	-15 ~ +24	-15 ~ +24	-15 ~ +24	-15 ~ +24

1) Ο υπολογισμός των EER και COP πραγματοποιείται σύμφωνα με το πρότυπο EN 14511. 2) Κλίμακα ενεργειακής απόδοσης από A+++ έως D. 3) Η ετήσια κατανάλωση ενέργειας υπολογίζεται σύμφωνα με τον κανονισμό EE/626/2011. 4) Η ηχητική πίεση της εσωτερικής μονάδας αναφέρεται στην τιμή που μετρήθηκε σε θέση 1 m μπροστά από το κύριο σώμα και 0,8 m κάτω από τη μονάδα. Για μονάδα εξωτερικού χώρου 1 m μπροστά και 1 m πίσω από το κύριο σώμα. Η ηχητική πίεση μετράται σύμφωνα με το πρότυπο JIS C 9612. Q-Lo: Αθόρυβη λειτουργία. Lo: Η χαμηλότερη ρυθμισμένη ταχύτητα ανεμιστήρα. 5) Προσθέστε 70 mm για τη διέλευση των σωλήνων.

### Αξιοσύνη

**CZ-CAPRA1** Διεπαφή προσαρμογέα RAC για ενσωμάτωση στο S-Link

**CZ-RD517C** Ενσύρματο τηλεχειριστήριο για επιτοίχια και επιδαπέδια κονσόλα



SEER: Για το KIT-BZ50-CKE. SCOP: Για το KIT-BZ25-CKE. SUPER QUIET (ΠΟΛΥ ΧΑΜΗΛΟΥ ΘΟΡΥΒΟΥ): Για το KIT-BZ25-CKE και KIT-BZ35-CKE. ΕΛΕΓΧΟΣ ΔΙΑΔΙΚΤΥΟΥ: Ενσωματωμένο Wi-Fi.



Ενσωματωμένο



### ΤΕΛΕΥΤΑΙΑ ΝΕΑ! Επιδαπέδια κονσόλα R32

- nanoe™ X (Γεννήτρια Mark 3): Βελτιώστε την προστασία 24 ώρες το 24ωρο, 7 μέρες την εβδομάδα
- Μοντέρνος σχεδιασμός: Ενσωματώνεται τέλεια σε μοντέρνους εσωτερικούς χώρους
- Τηλεχειριστήριο μοντέρνου σχεδιασμού
- Ενσωματωμένο Wi-Fi: Έξυπνος έλεγχος μέσω της εφαρμογής Comfort Cloud
- Συμβατό με Google Assistant και Amazon Alexa

ΕΣΩΤΕΡΙΚΗ ΜΟΝΑΔΑ			CS-Z25CFEAW	CS-Z35CFEAW	CS-Z50CFEAW
ΕΞΩΤΕΡΙΚΗ ΜΟΝΑΔΑ			CU-Z25CBEA	CU-Z35CBEA	CU-Z50CBEA
Ψυκτική ισχύς	Ονομαστική (Ελάχ. – Μέγ.)	kW	2,50 (0,85 - 3,40)	3,50 (0,85 - 3,80)	5,00 (0,90 - 5,70)
EER <sup>1)</sup>	Ονομαστική (Ελάχ. – Μέγ.)	W/W	4,81 (3,54 - 3,78)	4,07 (3,54 - 3,73)	3,60 (3,53 - 3,15)
<b>SEER <sup>2)</sup></b>			<b>7,90 A++</b>	<b>8,10 A++</b>	<b>6,70 A++</b>
Pdesign (ψύξη)		kW	2,50	3,50	5,00
Ισχύς εισόδου	Ονομαστική (Ελάχ. – Μέγ.)	kW	0,52 (0,24 - 0,90)	0,86 (0,24 - 1,02)	1,39 (0,26 - 1,81)
Ετήσια κατανάλωση ενέργειας <sup>3)</sup>		kWh/a	111	151	261
Θερμική ισχύς	Ονομαστική (Ελάχ. – Μέγ.)	kW	3,40 (0,85 - 5,00)	4,30 (0,85 - 6,00)	5,80 (0,90 - 8,10)
Ικανότητα θέρμανσης στους -7 °C		kW	2,88	3,37	5,03
COP <sup>1)</sup>	Ονομαστική (Ελάχ. – Μέγ.)	W/W	4,47 (3,54 - 3,70)	3,98 (3,54 - 3,43)	3,74 (3,46 - 3,12)
<b>SCOP <sup>2)</sup></b>			<b>4,60 A++</b>	<b>4,60 A++</b>	<b>4,30 A+</b>
Pdesign στους -10 °C		kW	2,70	3,20	4,40
Ισχύς εισόδου	Ονομαστική (Ελάχ. – Μέγ.)	kW	0,76 (0,24 - 1,35)	1,08 (0,24 - 1,75)	1,55 (0,26 - 2,60)
Ετήσια κατανάλωση ενέργειας <sup>3)</sup>		kWh/a	822	974	1433
<b>Εσωτερική μονάδα</b>					
Ρυθμός ροής αέρα	Κρύο / Ζεστό	m <sup>3</sup> /min	9,6 / 10,0	9,7 / 10,1	11,9 / 13,4
Αφαιρούμενη υγρασία		l/h	1,5	2,0	2,8
Ηχητική πίεση <sup>4)</sup>	Ψύξη (Hi / Lo / Q-Lo) (Υψηλή / Χαμηλή / Πολύ χαμηλή)	dB(A)	38/25/20	39/26/20	44/31/27
	Θέρμανση (Hi / Lo / Q-Lo) (Υψηλή / Χαμηλή / Πολύ χαμηλή)	dB(A)	38/25/19	39/26/19	46/33/29
Διάσταση	Υ x Π x Β	mm	600x750x207	600x750x207	600x750x207
Καθαρό βάρος		kg	13	13	13
Γεννήτρια nanoe™ X			Mark 3	Mark 3	Mark 3
<b>Εξωτερική μονάδα</b>					
Παροχή ρεύματος		V	230	230	230
Συνιστώμενη ασφάλεια		A	16	16	16
Εσωτερική/εξωτερική σύνδεση		mm <sup>2</sup>	4x1,5	4x1,5	4x1,5
Ρυθμός ροής αέρα	Κρύο / Ζεστό	m <sup>3</sup> /min	28,7 / 27,2	34,3 / 31,8	39,7 / 36,4
Ηχητική πίεση <sup>4)</sup>	Ψύξη / Θέρμανση (Υψηλή)	dB(A)	46 / 47	48 / 48	48 / 48
Διαστάσεις <sup>5)</sup>	Υ x Π x Β	mm	542x780x289	619x824x299	695x875x320
Καθαρό βάρος		kg	32	33	43
Διάμετρος σωληνώσεων	Υγρό	Ίντσες (mm)	1/4 (6,35)	1/4 (6,35)	1/4 (6,35)
	Αέριο	Ίντσες (mm)	3/8 (9,52)	3/8 (9,52)	1/2 (12,70)
Εύρος μήκους σωλήνων		m	3~20	3~20	3~30
Διαφορά υψομέτρου (εσωτ. / εξωτ.)		m	15	15	20
Μήκος του προφορτωμένου σωλήνα		m	7,5	7,5	7,5
Πρόσθετη ποσότητα αερίου		gr/m	10	10	15
Ψυκτικό μέσο (R32) / CO <sub>2</sub> Eq.		kg / T	0,88 / 0,59	0,97 / 0,65	1,13 / 0,76
Εύρος λειτουργίας	Ψύξη Min ~ Max	°C	-10 ~ +43	-10 ~ +43	-10 ~ +43
	Θέρμανση Min ~ Max	°C	-15 ~ +24	-15 ~ +24	-15 ~ +24

1) Ο υπολογισμός των EER και COP βασίζεται στο πρότυπο EN 14511. 2) Κλίμακα ενεργειακής σήμανσης από A+++ έως D. 3) Η ετήσια κατανάλωση ενέργειας υπολογίζεται σύμφωνα με τον κανονισμό EE/626/2011. 4) Η τιμή της ηχητικής πίεσης των μονάδων μετράται σε απόσταση 1 m μπροστά από το κύριο σώμα και 1 m από το δάπεδο. Η ηχητική πίεση μετράται σύμφωνα με το πρότυπο JIS C 9612. Q-Lo: Αθόρυβη λειτουργία. Lo: Ελάχιστη ρυθμισμένη ταχύτητα ανεμιστήρα. 5) Προσθέστε 70 mm για τη σύνδεση των σωληνώσεων.

#### Αξιοσύνη

**CZ-RD517C**

Ενοήρυματος χειρισμός για επιτοίχια και επιδαπέδια κονσόλα.



SEER και SCOP: Για το KIT-Z35-CFE. SUPER QUIET (ΠΟΛΥ ΧΑΜΗΛΟΥ ΘΟΡΥΒΟΥ): Για το KIT-Z25-CFE και KIT-Z35-CFE. ΕΛΕΓΧΟΣ ΜΕΣΩ ΔΙΑΔΙΚΤΥΟΥ: Ενσωματωμένο Wi-Fi. iF DESIGN AWARD 2019: Επιδαπέδια κονσόλα βραβευμένη με το υψηλό κύρος IF Design Award 2019.

Ονομαστικές συνθήκες: Ψύξη εσωτερικού χώρου 27 °C [Επρός Βολθός] / 19 °C [Πίσω Βολθός] Ψύξη εξωτερικού χώρου 35 °C [Επρός Βολθός] / 24 °C [Πίσω Βολθός] Θέρμανση εσωτερικού χώρου 20 °C [Επρός Βολθός] Θέρμανση εξωτερικού χώρου 7 °C [Επρός Βολθός] / 6 °C [Πίσω Βολθός] [Επρός Βολθός: Ψύξη Βολθός, Θέρμανση Βολθός]. Οι προδιαγραφές μπορούν να αλλάξουν χωρίς προειδοποίηση. Για λεπτομερείς πληροφορίες σχετικά με το ERP / το ενεργειακό σήμα, επισκεφθείτε τις ιστοσελίδες μας [www.aircon.panasonic.eu](http://www.aircon.panasonic.eu) ή [www.grc.panasonic.eu](http://www.grc.panasonic.eu).

## ΤΕΛΕΥΤΑΙΑ ΝΕΑ! Καναλάτη μονάδα χαμηλής στατικής πίεσης R32

- Συμπαγής σχεδιασμός: Μονάδα εσωτερικού χώρου ύψους μόλις 200 mm
- Ευέλικτη εγκατάσταση: Μεγάλο μήκος σωληνώσεις, συμπαγής εξωτερική μονάδα, είσοδος αέρα από το πίσω ή το κάτω μέρος
- Ενσωματωμένη αντλία αποστράγγισης
- Προαιρετική συνδεσιμότητα KNX, Modbus και BACnet
- Ενσύρματο χειριστήριο με εβδομαδιαίο χρονοδιακόπτη

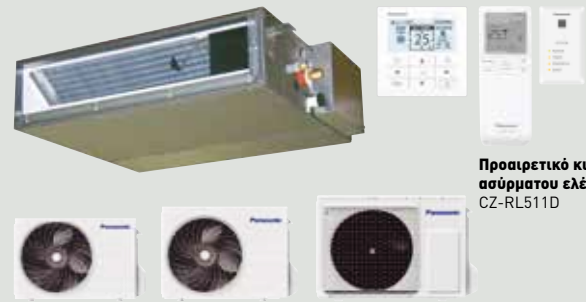

Προαιρετικό kit ασύρματου ελέγχου. CZ-RL511D

ΕΣΩΤΕΡΙΚΗ ΜΟΝΑΔΑ			CS-Z25CD3EAW	CS-Z35CD3EAW	CS-Z50CD3EAW	CS-Z60CD3EAW
ΕΣΩΤΕΡΙΚΗ ΜΟΝΑΔΑ			CU-Z25CBEA	CU-Z35CBEA	CU-Z50CBEA	CU-Z60CBEA
Ψυκτική ισχύς	Ονομαστική (Ελάχ. - Μέγ.)	kW	2,50 (0,85 - 3,20)	3,50 (0,85 - 4,00)	5,10 (0,90 - 5,70)	6,00 (0,90 - 6,50)
EER <sup>1)</sup>	Ονομαστική (Ελάχ. - Μέγ.)	W/W	4,31 (3,54 - 3,76)	3,85 (3,54 - 3,36)	3,27 (3,53 - 3,20)	2,94 (3,53 - 2,83)
<b>SEER<sup>2)</sup></b>			<b>6,20 A++</b>	<b>6,20 A++</b>	<b>6,10 A++</b>	<b>6,00 A+</b>
P <sub>design</sub> (ψύξη)		kW	2,50	3,50	5,10	6,00
Ισχύς εισόδου	Ονομαστική (Ελάχ. - Μέγ.)	kW	0,58 (0,24 - 0,85)	0,91 (0,24 - 1,19)	1,56 (0,26 - 1,78)	2,04 (0,26 - 2,30)
Ετήσια κατανάλωση ενέργειας <sup>3)</sup>		kWh/a	141	198	293	350
Θερμική ισχύς	Ονομαστική (Ελάχ. - Μέγ.)	kW	3,20 (0,85 - 4,60)	4,20 (0,85 - 5,10)	6,10 (0,90 - 7,20)	7,00 (0,90 - 8,00)
Ικανότητα θέρμανσης στους -7 °C		kW	2,60	3,00	4,50	5,10
COP <sup>1)</sup>	Ονομαστική (Ελάχ. - Μέγ.)	W/W	4,00 (3,70 - 3,68)	3,82 (3,70 - 3,59)	3,35 (3,46 - 3,27)	3,24 (3,46 - 3,08)
<b>SCOP<sup>2)</sup></b>			<b>4,20 A+</b>	<b>4,10 A+</b>	<b>4,10 A+</b>	<b>4,10 A+</b>
P <sub>design</sub> στους -10 °C		kW	2,60	2,80	4,00	4,60
Ισχύς εισόδου	Ονομαστική (Ελάχ. - Μέγ.)	kW	0,80 (0,23 - 1,25)	1,10 (0,23 - 1,42)	1,82 (0,26 - 2,20)	2,16 (0,26 - 2,60)
Ετήσια κατανάλωση ενέργειας <sup>3)</sup>		kWh/a	867	956	1366	1571
<b>Εσωτερική μονάδα</b>						
Εξωτερική στατική πίεση <sup>4)</sup>	Min - Max (Ελάχ. - Μέγ.)	Pa	15 - 45	15 - 45	15 - 50	15 - 50
Ρυθμός ροής αέρα	Κρύο / Ζεστό	m <sup>3</sup> /min	10,5 / 10,5	11,2 / 11,2	15,3 / 15,3	15,7 / 15,7
Αφαιρούμενη υγρασία		l/h	1,5	2,0	2,8	2,8
Ηχητική πίεση <sup>5)</sup>	Ψύξη (Hi / Lo / Q-Lo) (Υψηλή / Χαμηλή / Πολύ χαμηλή)	dB(A)	33/27/24	33/27/24	39/29/26	41/30/27
	Θέρμανση (Hi / Lo / Q-Lo) (Υψηλή / Χαμηλή / Πολύ χαμηλή)	dB(A)	35/27/24	35/27/24	39/30/27	41/32/29
Διάσταση	Υ x Π x Β	mm	200 x 750 x 640	200 x 750 x 640	200 x 750 x 640	200 x 750 x 640
Καθαρό βάρος		kg	19	19	19	19
<b>Εξωτερική μονάδα</b>						
Παροχή ρεύματος		V	230	230	230	230
Συνιστώμενη ασφάλεια		A	16	16	16	—
Εσωτερική/εξωτερική σύνδεση		mm <sup>2</sup>	4x1,5 - 2,5	4x1,5 - 2,5	4x1,5 - 2,5	—
Ρυθμός ροής αέρα	Κρύο / Ζεστό	m <sup>3</sup> /min	28,7 / 27,2	34,3 / 31,8	39,7 / 36,4	42,6 / 39,7
Ηχητική πίεση <sup>5)</sup>	Ψύξη / Θέρμανση (Υψηλή)	dB(A)	46 / 47	48 / 48	48 / 48	49 / 50
Διαστάσεις <sup>6)</sup>	Υ x Π x Β	mm	542 x 780 x 289	619 x 824 x 299	695 x 875 x 320	695 x 875 x 320
Καθαρό βάρος		kg	32	33	43	43
Διάμετρος σωληνώσεων	Υγρό	Ίντσες (mm)	1/4 (6,35)	1/4 (6,35)	1/4 (6,35)	1/4 (6,35)
	Αέριο	Ίντσες (mm)	3/8 (9,52)	3/8 (9,52)	1/2 (12,70)	1/2 (12,70)
Εύρος μήκους σωλήνων		m	3 - 20	3 - 20	3 - 30	3 - 30
Διαφορά υψομέτρου (εσωτ. / εξωτ.)		m	15	15	20	20
Μήκος του προφορτωμένου σωλήνα		m	7,5	7,5	7,5	7,5
Πρόσθετη ποσότητα αερίου		gr/m	10	10	15	15
Ψυκτικό μέσο (R32) / CO <sub>2</sub> Eq.		kg / T	0,88 / 0,59	0,97 / 0,65	1,13 / 0,76	1,13 / 0,76
Εύρος λειτουργίας	Ψύξη Min - Max	°C	-10 ~ +43	-10 ~ +43	-10 ~ +43	-10 ~ +43
	Θέρμανση Min - Max	°C	-15 ~ +24	-15 ~ +24	-15 ~ +24	-15 ~ +24

1) Ο υπολογισμός των EER και COP βασίζεται στο πρότυπο EN 14511. 2) Κλίμακα ενεργειακής σήμανσης από A+++ έως D. 3) Η ετήσια κατανάλωση ενέργειας υπολογίζεται σύμφωνα με τον κανονισμό ΕΕ/626/2011. 4) Οι προδιαγραφές που αναφέρονται στον πίνακα υποδεικνύουν τις τιμές υπό συνθήκη εφαρμογής πίεσης 25 Pa (2,5 mmAq), σύμφωνα με την εργοστασιακή προεπιλεγμένη ρύθμιση. Αλλάξτε το διακόπτη στην πλακέτα PCB από Hi σε S-Hi για να έχετε περισσότερα από 6,0 mmAq. 5) Η ηχητική πίεση της εσωτερικής μονάδας δείχνει την τιμή που μετρήθηκε σε θέση 1,5 m κάτω από τη μονάδα με αγωγό 1 m στην πλευρά της αναρρόφησης και αγωγό 2 m στην πλευρά της εκφόρτισης. Για την εξωτερική μονάδα 1 m μπροστά και 1 m πίσω από το κύριο σώμα. Η ηχητική πίεση μετράται σύμφωνα με το πρότυπο JIS C 9612. 6) Προσθέστε 100 mm για την εσωτερική μονάδα ή 70 mm για την εξωτερική μονάδα για τη σύνδεση του σωλήνα.

### Αξιοσούρα

#### CZ-RL511D

Προαιρετικό kit ασύρματου ελέγχου.



SEER και SCOP: Για το KIT-Z25-CD3.

## Λύσεις multisplit

Για όσους χρειάζονται θέρμανση και ψύξη σε περισσότερα από ένα δωμάτια, η Panasonic προσφέρει μια ευρεία γκάμα επιλογών με λύση multi split.



**Συστήματα multi split Panasonic: μια γκάμα σχεδιασμένη για να καλύπτει κάθε ανάγκη.**

Υψηλή ευελιξία εγκατάστασης, μείωση των αισθητικών επιπτώσεων και μεγιστοποίηση της άνεσης.

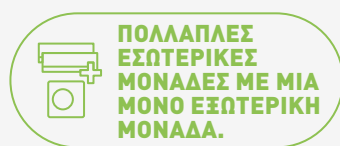

Ατομικός έλεγχος κάθε εσωτερικής μονάδας.

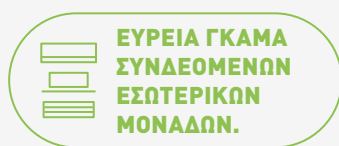

Μονάδες τοίχου, δαπέδου ή κασέτας με nano<sup>e</sup>™ X.



Μικρός απαιτούμενος χώρος για την εξωτερική μονάδα, σε αρμονία με την αρχιτεκτονική του κτιρίου.

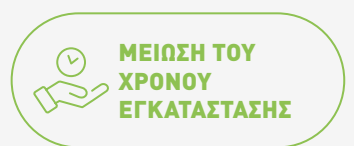

Ταχύτερη σύνδεση των σωληνώσεων και διαδικασία pump-down.

### Γιατί να επιλέξετε ένα σύστημα multi-split;

Η ύπαρξη μιας εσωτερικής μονάδας για κάθε περιβάλλον ή ζώνη με ατομικό έλεγχο επιτρέπει την επίτευξη του επιθυμητού επιπέδου άνεσης σε όλο το σπίτι. Υπάρχει μόνο μία εξωτερική μονάδα, μειώνοντας έτσι τον απαιτούμενο χώρο και βελτιώνοντας την αισθητική του κτιρίου και την ευκολία εγκατάστασης.

Λύση multi split.

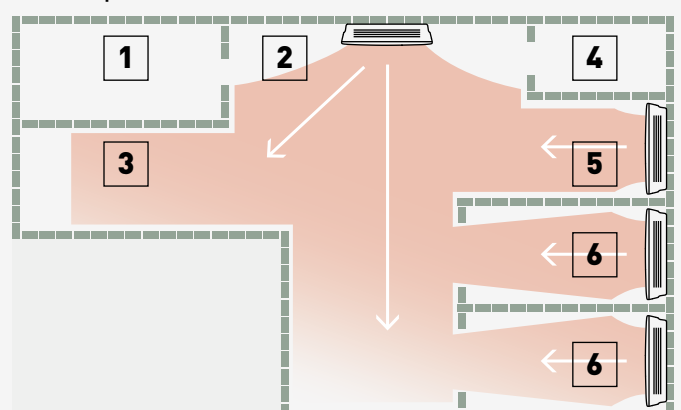

1. Χώρος πλυντηρίου. 2. Είσοδος. 3. Κουζίνα / τραπεζαρία. 4. Μπάνιο. 5. Σαλόνι. 6. Υποδωμάτιο.





Προαιρετικό ενσύρματο τηλεχειριστήριο. CZ-RD517C



TEΛΕΥΤΑΙΑ NEA! Επιτοίχια Etherea	Εσωτερική μονάδα γκρι γραφίτη	Εσωτερική μονάδα σε ασημί χρώμα	Εσωτερική μονάδα σε ματ λευκό χρώμα	Ψυκτική ισχύς	Θερμική ισχύς	Σύνδεση εσωτ. / εξωτ.	Ηχητική πίεση <sup>1)</sup>	Διαστάσεις / Καθαρό Βάρος	Διάμετρος σωληνώσεων
				kW	kW	mm <sup>2</sup>	dB(A)	mm / kg	Ίντσες (mm)
1,6 kW	—	—	CS-MZ16CKE	1,60	2,60	4x1,5	37/26/21 — 38/27/21	295 x 870 x 229 / 10	1/4 (6,35) / 3/8 (9,52)
2,0 kW	CS-XZ20CKEW-H	CS-XZ20CKEW	CS-Z20CKEW	2,00	3,20	4x1,5	37/26/21 — 38/27/21	295 x 870 x 229 / 10	1/4 (6,35) / 3/8 (9,52)
2,5 kW	CS-XZ25CKEW-H	CS-XZ25CKEW	CS-Z25CKEW	2,50	3,60	4x1,5	41/27/21 — 41/29/21	295 x 870 x 229 / 10	1/4 (6,35) / 3/8 (9,52)
3,5 kW <sup>2)</sup>	CS-XZ35CKEW-H	CS-XZ35CKEW	CS-Z35CKEW	3,50	4,50	4x1,5	44/30/21 — 45/35/21	295 x 870 x 229 / 11	1/4 (6,35) / 3/8 (9,52)
4,2 kW <sup>3)</sup>	CS-XZ42CKEW-H	—	CS-Z42CKEW	4,20	5,60	4x1,5	44/33/27 — 45/37/31	295 x 870 x 229 / 10	1/4 (6,35) / 3/8 (9,52)
5,0 kW <sup>4)</sup>	—	CS-XZ50CKEW	CS-Z50CKEW	5,00	6,80	4x2,5	44/39/32 — 46/39/32	295 x 1040 x 244 / 12	1/4 (6,35) / 3/8 (9,52)
7,1 kW	—	—	CS-Z71CKEW	7,10	8,70	4x2,5	49/40/32 — 49/40/32	295 x 1040 x 244 / 13	1/4 (6,35) / 1/2 (12,70)

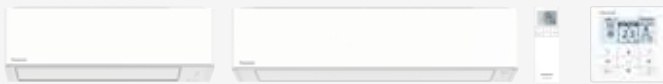

Προαιρετικό ενσύρματο τηλεχειριστήριο. CZ-RD517C



TEΛΕΥΤΑΙΑ NEA! Υπερ-συμπαγής επιτοίχια μονάδα TZ	Εσωτερική μονάδα	Ψυκτική ισχύς	Θερμική ισχύς	Σύνδεση εσωτ. / εξωτ.	Ηχητική πίεση <sup>1)</sup>	Διαστάσεις / Καθαρό Βάρος	Διάμετρος σωληνώσεων
		kW	kW	mm <sup>2</sup>	dB(A)	mm / kg	Ίντσες (mm)
1,6 kW	CS-MTZ16CKE	1,60	2,60	4x1,5	38/27/22 — 39/28/24	290 x 765 x 214 / 9	1/4 (6,35) / 3/8 (9,52)
2,0 kW	CS-TZ20CKEW	2,00	3,20	4x1,5	39/27/22 — 40/28/23	290 x 765 x 214 / 9	1/4 (6,35) / 3/8 (9,52)
2,5 kW	CS-TZ25CKEW	2,50	3,60	4x1,5	42/28/22 — 44/35/23	290 x 765 x 214 / 9	1/4 (6,35) / 3/8 (9,52)
3,5 kW <sup>2)</sup>	CS-TZ35CKEW	3,50	4,50	4x1,5	44/32/22 — 44/35/23	290 x 765 x 214 / 9	1/4 (6,35) / 3/8 (9,52)
4,2 kW	CS-TZ42CKEW	4,20	5,60	4x1,5	44/33/27 — 46/37/30	290 x 765 x 214 / 9	1/4 (6,35) / 3/8 (9,52)
5,0 kW	CS-TZ50CKEW	5,00	6,80	4x2,5	44/39/35 — 46/39/35	290 x 765 x 214 / 9	1/4 (6,35) / 3/8 (9,52)
6,0 kW	CS-TZ60CKEW	6,00	8,50	4x2,5	45/39/36 — 47/39/36	295 x 1060 x 249 / 14	1/4 (6,35) / 1/2 (12,70)
7,1 kW	CS-TZ71CKEW	7,10	8,70	4x2,5	49/40/37 — 49/40/37	295 x 1060 x 249 / 15	1/4 (6,35) / 1/2 (12,70)



Προαιρετικό ενσύρματο τηλεχειριστήριο. CZ-RD517C



TEΛΕΥΤΑΙΑ NEA! Επιδαπέδια κονσόλα <sup>5)</sup>	Εσωτερική μονάδα	Ψυκτική ισχύς	Θερμική ισχύς	Σύνδεση εσωτ. / εξωτ.	Ηχητική πίεση <sup>6)</sup>	Διαστάσεις / Καθαρό Βάρος	Διάμετρος σωληνώσεων
		kW	kW	mm <sup>2</sup>	dB(A)	mm / kg	Ίντσες (mm)
2,0 kW	CS-MZ20CFEA	2,00	3,20	4x1,5	39/27/22 — 39/27/21	600 x 750 x 207 / 13	1/4 (6,35) / 3/8 (9,52)
2,5 kW	CS-Z25CFEAW	2,50	3,60	4x1,5	40/27/22 — 40/27/21	600 x 750 x 207 / 13	1/4 (6,35) / 3/8 (9,52)
3,5 kW <sup>2)</sup>	CS-Z35CFEAW	3,50	4,50	4x1,5	41/28/22 — 41/28/21	600 x 750 x 207 / 13	1/4 (6,35) / 3/8 (9,52)
5,0 kW	CS-Z50CFEAW	5,00	5,30	4x1,5	44/33/29 — 48/35/31	600 x 750 x 207 / 13	1/4 (6,35) / 3/8 (9,52)



Προαιρετικό ενσύρματο τηλεχειριστήριο. CZ-RTC6W

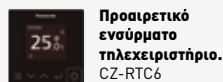

Προαιρετικό ενσύρματο τηλεχειριστήριο. CZ-RTC6

Πάνελ, σε λευκό χρώμα (RAL9003). CZ-KPY4W

Πάνελ, σε μαύρο γραφίτη (RAL7024). CZ-KPY4B



Κασέτα 4 κατευθύνσεων 60x60*	Εσωτερική μονάδα (Πάνελ CZ-KPY4)	Ψυκτική ισχύς	Θερμική ισχύς	Σύνδεση εσωτ. / εξωτ.	Ηχητική πίεση <sup>7)</sup>	Διαστάσεις / Καθαρό Βάρος		Διάμετρος σωληνώσεων
						Ψύξη — Θέρμανση. (Hi / Lo / Q-Lo) (Υψηλή / Χαμηλή / Πολύ χαμηλή)	Εσωτερική μονάδα Y x Π x B	
		kW	kW	mm <sup>2</sup>	dB(A)	mm / kg	mm / kg	Ίντσες (mm)
2,0 kW	S-M20PY3E	2,00	3,20	4x1,5	33/30/27 — 33/30/27	243 x 575 x 575 / 15	30 x 625 x 625 / 2,8	1/4 (6,35) / 3/8 (9,52)
2,5 kW	S-25PY3E	2,50	3,60	4x1,5	33/30/27 — 33/30/27	243 x 575 x 575 / 15	30 x 625 x 625 / 2,8	1/4 (6,35) / 3/8 (9,52)
3,5 kW <sup>2)</sup>	S-36PY3E	3,50	4,50	4x1,5	36/32/27 — 36/32/27	243 x 575 x 575 / 15	30 x 625 x 625 / 2,8	1/4 (6,35) / 3/8 (9,52)
5,0 kW <sup>4)</sup>	S-50PY3E	5,00	6,80	4x1,5	41/36/29 — 41/36/29	243 x 575 x 575 / 15	30 x 625 x 625 / 2,8	1/4 (6,35) / 3/8 (9,52)
6,0 kW	S-60PY3E	6,00	8,50	4x1,5	45/39/33 — 45/39/33	243 x 575 x 575 / 15	30 x 625 x 625 / 2,8	3/8 (9,52) / 1/2 (12,70)

\* Συμβατό μόνο με εμπορικά εξαρτήματα χειρισμού και συνδεσιμότητας. Ανατρέξτε στην ενότητα "Συστήματα ελέγχου" για λεπτομερείς πληροφορίες.



Προαιρετικό kit ασύρματου ελέγχου. CZ-RL511D



TEΛΕΥΤΑΙΑ NEA! Καναλίτη μονάδα χαμηλής στατικής πίεσης	Εσωτερική μονάδα	Ψυκτική ισχύς	Θερμική ισχύς	Σύνδεση εσωτ. / εξωτ.	Ηχητική πίεση <sup>8)</sup>	Διαστάσεις / Καθαρό Βάρος	Διάμετρος σωληνώσεων
		kW	kW	mm <sup>2</sup>	dB(A)	mm / kg	Ίντσες (mm)
2,0 kW	CS-MZ20CD3EA	2,00	3,20	4x1,5	34/29/26 — 36/29/26	200 x 750 x 640 / 19	1/4 (6,35) / 3/8 (9,52)
2,5 kW	CS-Z25CD3EAW	2,50	3,60	4x1,5	35/29/26 — 37/29/26	200 x 750 x 640 / 19	1/4 (6,35) / 3/8 (9,52)
3,5 kW <sup>2)</sup>	CS-Z35CD3EAW	3,50	4,50	4x1,5	35/29/26 — 37/29/26	200 x 750 x 640 / 19	1/4 (6,35) / 3/8 (9,52)
5,0 kW <sup>4)</sup>	CS-Z50CD3EAW	5,00	6,80	4x1,5	41/31/28 — 41/32/29	200 x 750 x 640 / 19	1/4 (6,35) / 3/8 (9,52)
6,0 kW	CS-Z60CD3EAW	6,00	8,50	4x1,5	41/32/29 — 43/34/31	200 x 750 x 640 / 19	1/4 (6,35) / 1/2 (12,70)

1) Η τιμή της ηχητικής πίεσης της εσωτερικής μονάδας μετράται σε απόσταση 1 m μπροστά από το κύριο σώμα και 0,8 m κάτω από τη μονάδα. Η ηχητική πίεση μετράται σύμφωνα με το πρότυπο JIS C 9612. Q-Lo: Αθόρυβη λειτουργία. Lo: Ελάχιστη ρυθμιζόμενη ταχύτητα ανεμιστήρα. 2) Ικανότητα θέρμανσης σε συνδυασμό με εξωτερικές μονάδες Free Multi, με εξάρτηση το μοντέλο CU-Z235TBE. Στην περίπτωση αυτή, η ικανότητα θέρμανσης είναι 4,20 kW. 3) Ικανότητα θέρμανσης σε συνδυασμό με εξωτερικές μονάδες Free Multi, με εξάρτηση το μοντέλο CU-Z250CBE. Στην περίπτωση αυτή, η ικανότητα θέρμανσης είναι 5,00 kW. 4) Ικανότητα θέρμανσης σε συνδυασμό με εξωτερικές μονάδες Free Multi, με εξάρτηση το μοντέλο CU-Z235CBE. Στην περίπτωση αυτή, η ικανότητα θέρμανσης είναι 5,30 kW. 5) Συμβατό μόνο με εξωτερικές μονάδες R32 2 θυρών CU-Z235CBE / CU-Z241CBE / CU-Z250CBE. Ελάχιστη ποσότητα συνδέσεως: 2 εσωτερικές μονάδες 6) Η τιμή της ηχητικής πίεσης των μονάδων μετράται σε απόσταση 1 m μπροστά από το κύριο σώμα και 1 m από το δάπεδο. Η ηχητική πίεση μετράται σύμφωνα με το πρότυπο JIS C 9612. Q-Lo: Αθόρυβη λειτουργία. Lo: Ελάχιστη ρυθμιζόμενη ταχύτητα ανεμιστήρα. 7) Η τιμή της ηχητικής πίεσης της εσωτερικής μονάδας μετράται σε απόσταση 1,5 m κάτω από τη μονάδα. Η ηχητική πίεση μετράται σύμφωνα με το πρότυπο JIS C 9612. Q-Lo: Αθόρυβη λειτουργία. Lo: Ελάχιστη ρυθμιζόμενη ταχύτητα ανεμιστήρα. 8) Η ηχητική πίεση της εσωτερικής μονάδας δείχνει την τιμή που μετρήθηκε σε θέση 1,5 m κάτω από τη μονάδα με αγωγή 1 m στην πλευρά της αναρρόφησης και αγωγή 2 m στην πλευρά της εκφόρτισης. Η ηχητική πίεση μετράται σύμφωνα με το πρότυπο JIS C 9612.

Ονομαστικές συνθήκες: Ψύξη εσωτερικού χώρου 27 °C [Επρός θολόδα] / 19 °C [Πίσω θολόδα] Ψύξη εξωτερικού χώρου 35 °C [Επρός θολόδα] / 24 °C [Πίσω θολόδα] Θέρμανση εσωτερικού χώρου 20 °C [Επρός θολόδα] Θέρμανση εξωτερικού χώρου 7 °C [Επρός θολόδα] / 6 °C [Πίσω θολόδα] [Επρός θολόδα/Επρός θολόδα]. Οι προδιαγραφές μπορούν να αλλάζουν χωρίς προειδοποίηση. Για λεπτομερείς πληροφορίες σχετικά με το ERP / το ενεργειακό σήμα, επισκεφθείτε τις ιστοσελίδες μας [www.aircon.panasonic.eu](http://www.aircon.panasonic.eu) ή [www.rtc.panasonic.eu](http://www.rtc.panasonic.eu).

# RAC Solo, το συμπαγές κλιματιστικό χωρίς εξωτερική μονάδα

Μονάδες RAC Solo υψηλής απόδοσης με υπερσυμπαγή σχεδιασμό για ελάχιστο αισθητικό αντίκτυπο. Μόλις 16,5 εκ. βάθος, εύκολο στην εγκατάσταση και με τεχνολογία inverter DC για βελτιστοποίηση της απόδοσης.



Τέλεια ενσωμάτωση τόσο σε εσωτερικούς όσο και σε εξωτερικούς χώρους

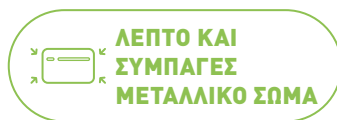

Βάθος μόνο 16,5 cm (εσωτερική μονάδα).



Μόνο δύο οπές διαμέτρου 162 mm\*.

\* 202 mm για τη μεγαλύτερη ισχύ.



Αυτόνομη μονάδα χωρίς συνδέσεις ψυκτικού μέσου.



Ανοίγει μόνο κατά τη λειτουργία.

## Εύκολη και ευέλικτη εγκατάσταση χωρίς εξωτερική μονάδα

Η σειρά RAC Solo προσφέρει μεγάλη ευελιξία στην εγκατάσταση λόγω της αυτόνομης μονάδας που δεν απαιτεί συνδέσεις ψυκτικού μέσου. Η εξωτερική μονάδα αντικαθίσταται από δύο οπές στον τοίχο.

Αρκεί ένας περιμετρικός τοίχος για την ανταλλαγή αέρα με το εξωτερικό περιβάλλον. Η μονάδα μπορεί να στερεωθεί ψηλά ή στο δάπεδο.

Εγκατάσταση στο δάπεδο.

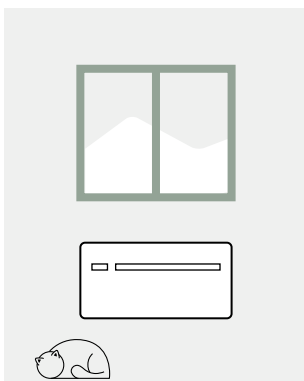

Αναρτώμενη εγκατάσταση.

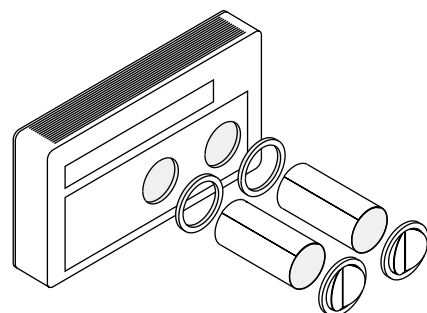
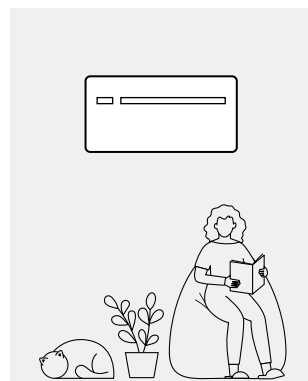

**RAC Solo - R290 / R32**

- Λεπτό και συμπαγές, μόνο 165 mm βάθος
- Χωρίς εξωτερική μονάδα
- Διατίθεται σε έκδοση θέρμανσης/ψύξης ή μόνο ψύξης
- Τεχνολογία inverter DC
- Σύστημα χωρίς πάγο (no frost), με προθερμαινόμενη λεκάνη συμπυκνωμάτων
- Απλή και ευέλικτη εγκατάσταση
- Οθόνη στη μονάδα με ενσωματωμένο Wi-Fi: Έξυπνος έλεγχος μέσω της εφαρμογής Aquarea Home



ΛΕΥΚΗ ΜΑΤ ΜΟΝΑΔΑ		P-MOG161C5-E	P-MOZ201C5-E	P-MOZ251C5-E	P-MOZ301C5-E
Ψυκτική ισχύς	Όνομαστική (Ελάχ. - Μέγ.) kW	1,73 (0,70 - 2,35)	2,09 (0,83 - 2,64)	2,33 (0,92 - 3,10)	2,87 (1,40 - 3,50)
<b>EER<sup>1)</sup></b>	<b>W/W</b>	<b>3,01 A</b>	<b>3,29 A+</b>	<b>3,25 A+</b>	<b>2,74 A</b>
SEER <sup>2)</sup>		4,60	4,70	4,60	4,10
Ισχύς εισόδου	kW	0,57	0,64	0,73	1,04
Θερμική ισχύς	Όνομαστική (Ελάχ. - Μέγ.) kW	1,71 (0,75 - 2,40)	2,08 (0,71 - 2,64)	2,31 (0,79 - 3,05)	2,75 (1,35 - 3,50)
Ικανότητα θέρμανσης στους -7 °C	kW	1,13	1,37	1,52	1,81
<b>COP<sup>1)</sup></b>	<b>W/W</b>	<b>3,15 A</b>	<b>3,31 A+</b>	<b>3,28 A+</b>	<b>3,12 A</b>
SCOP <sup>2)</sup>		3,70	3,80	3,70	3,40
Ισχύς εισόδου	kW	0,54	0,63	0,71	0,88
Παροχή ρεύματος	V	230	230	230	230
Μέγιστο ρεύμα	A	3,90	4,10	4,60	6,30
Ρυθμός ροής αέρα	Μέγιστο / Μέσος όρος / Ελάχιστο m <sup>3</sup> /min	6,0/5,0/4,0	6,3/5,2/4,3	6,7/5,3/4,5	7,5/5,8/5,0
Ροή εξωτερικού αέρα	Μέγιστο / Μέσος όρος / Ελάχιστο m <sup>3</sup> /min	7,2/6,0/5,3	7,7/6,3/5,5	8,0/6,5/5,7	9,2/7,7/6,7
Αφαιρούμενη υγρασία	l/h	0,7	0,8	0,9	1,2
Ηχητική πίεση <sup>3)</sup>	Hi / Lo / Q-Lo (Υψηλή / Χαμηλή / Πολύ χαμηλή) dB(A)	39/29/27	39/30/26	41/31/27	43/33/29
Εξωτερική στατική πίεση <sup>3)</sup>	Hi / Lo dB(A)	49 / 36	49 / 36	51 / 38	53 / 40
Ψυκτικό μέσο / ποσότητα πλήρωσης	kg	R290 / 0,14	R32 / 0,5	R32 / 0,5	R32 / 0,5
Διάσταση	Υ x Π x Β mm	549 x 810 x 165	549 x 1010 x 165	549 x 1010 x 165	549 x 1010 x 165
Καθαρό βάρος	kg	38	41	41	41
Διάμετρος οπών στον τοίχο	mm	162	162	162	202
Απόσταση μεταξύ των οπών	mm	293	293	293	293
Εύρος λειτουργίας	Ψύξη Min ~ Max °C	-5 ~ +43	-5 ~ +43	-5 ~ +43	-5 ~ +43
	Θέρμανση Min ~ Max °C	-15 ~ +18	-15 ~ +18	-15 ~ +18	-15 ~ +18

1) EER και COP σύμφωνα με τον κανονισμό 626/2011. Κλίμακα από A+++ έως D. 2) SEER και SCOP σύμφωνα με το πρότυπο EN 14511. 3) Η τιμή της ηχητικής πίεσης μετράται σε απόσταση 2 m σύμφωνα με το πρότυπο ISO 7779.

Αξεσουάρ	
<b>PCZ-GB0738</b>	Κιτ εξωτερικής γρίλλας αλουμινίου με σταθερά πτερύγια (οπές 162 mm)
<b>PCZ-GB1091</b>	Κιτ εξωτερικής γρίλλας αλουμινίου με σταθερά πτερύγια (οπές 202 mm)
<b>PCZ-GB0755</b>	Κιτ προστασίας από έντομα (1 μεταλλικό πλέγμα, 1 μεταλλική γρίλλα και εξαρτήματα στερέωσης). Μόνο για σύνδεση με το PCZ-GB0738.
<b>PCZ-L00773</b>	Καλούπι πλευρικής εξόδου για γωνιακή εγκατάσταση για το P-MOZ20/251C5-E (έξοδος δεξιά πλευρά).

\* Υπόκειται σε διαθεσιμότητα.





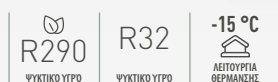







Αξεσουάρ	
<b>PCZ-L00774</b>	Καλούπι πλευρικής εξόδου για γωνιακή εγκατάσταση για το P-MOZ20/251C5-E (έξοδος αριστερή πλευρά).
<b>PCZ-GB0737</b>	Κιτ κάλυψης βάσης για αναρτώμενη εγκατάσταση, μοντέλο P-MOZ20/25/301C5-E
<b>PCZ-GB1105</b>	Κιτ κάλυψης βάσης για αναρτώμενη εγκατάσταση, μοντέλο P-MOG161C5-E
<b>PCZ-GB1119</b>	Κιτ αντίστασης για το σωλήνα αποστράγγισης συμπυκνωμάτων*

**Το κιτ πλευρικής εγκατάστασης, το οποίο πρέπει να εντοιχιστεί στον τοίχο, επιτρέπει την κατεύθυνση της ροής του αέρα πλευρικά, προσφέροντας μεγαλύτερη ευελιξία στην εγκατάσταση. Για P-MOZ201C5-E και P-MOZ251C5-E.**



R290: για P-MOG161C5-E. R32: για P-MOZ201C5-E, P-MOZ251C5-E και P-MOZ301C5-E.

# Συγκρίνετε τις λύσεις split

	Διαστάσεις μονάδας εσωτερικού χώρου	Αποδοτικότητα <sup>1)</sup>	Ποιότητα εσωτερικού αέρα	Εξωτερική θερμοκρασία	Άνεση	Super Quiet (Πολύ χαμηλού θορύβου)	Συνδεσιμότητα:
<b>ΤΕΛΕΥΤΑΙΑ ΝΕΑ!</b> <b>Etherea επιτοίχια - από 2,0 έως 7,1 kW</b> 	295 x <b>870</b> x 229 (μοντέλο με διαστάσεις 295 x 1040 x 244)	<b>A+++</b> <b>A+++</b>	 Γεννήτρια nanoe™ X Mark 3	<b>-10°C</b> στη λειτουργία ψύξης <b>-20°C</b> στη λειτουργία θέρμανσης	Aerowings 2.0	 <b>19 dB(A)</b>	Ενσωματωμένο Wi-Fi
<b>ΤΕΛΕΥΤΑΙΑ ΝΕΑ!</b> <b>TZ υπερ-συμπαγής επιτοίχια - 2,0 έως 7,1 kW</b> 	290 x <b>765</b> x 214 (μοντέλο με διαστάσεις 295 x 1060 x 249)	<b>A++</b> <b>A++</b>	 Γεννήτρια nanoe™ X Mark 2	<b>-10°C</b> στη λειτουργία ψύξης <b>-15°C</b> στη λειτουργία θέρμανσης	Aerowings	 <b>20 dB(A)</b>	Ενσωματωμένο Wi-Fi
<b>ΤΕΛΕΥΤΑΙΑ ΝΕΑ!</b> <b>BZ υπερ-συμπαγής επιτοίχια - 2,5 έως 6,0 kW</b> 	290 x <b>779</b> x 209	<b>A++</b> <b>A+</b>	Φίλτρο PM2,5	<b>-10°C</b> στη λειτουργία ψύξης <b>-15°C</b> στη λειτουργία θέρμανσης	Aerowings	 <b>20 dB(A)</b>	Ενσωματωμένο Wi-Fi
<b>ΤΕΛΕΥΤΑΙΑ ΝΕΑ!</b> <b>Επιδαπέδια κονσόλα - 2,5 έως 5,0 kW</b> 	600 x 750 x 207	<b>A++</b> <b>A++</b>	 Γεννήτρια nanoe™ X Mark 3	<b>-10°C</b> στη λειτουργία ψύξης <b>-15°C</b> στη λειτουργία θέρμανσης	Διπλή ροή αέρα	 <b>20 dB(A)</b>	Ενσωματωμένο Wi-Fi
<b>ΤΕΛΕΥΤΑΙΑ ΝΕΑ!</b> Καναλάτη μονάδα χαμηλής στατικής πίεσης με αεραγωγό - 2,5 έως 6,0 kW 	200 x 750 x 640	<b>A++</b> <b>A+</b>	Φίλτρο αέρα	<b>-10°C</b> στη λειτουργία ψύξης <b>-15°C</b> στη λειτουργία θέρμανσης	Εβδομαδιαίος χρονοδιακόπτης	 <b>24 dB(A)</b>	—

1) Κλάση ενεργειακής απόδοσης με αναφορά στα 2,5 kW. Όλα τα δεδομένα που περιλαμβάνονται σε αυτό το γράφημα ισχύουν για τα περισσότερα μοντέλα κάθε σειράς. Ελέγξτε τις προδιαγραφές του προϊόντος για επιβεβαίωση.

# Επισκόπηση του συστήματος monosplit

Μοντέλα	Επιτόχεια Etherea	Υπερ-συμπαγής επιτόχεια μονάδα TZ	Επιτόχεια μονάδα BZ υπερ-συμπαγών διαστάσεων R32	Επιδαπέδια κονσόλα	Καναλάτη μονάδα χαμηλής στατικής πίεσης
R32 <small>ΨΥΚΤΙΚΟ ΜΕΣΟ R32</small>	✓	✓	✓	✓	✓
<small>20% ΕΞΟΙΚΟΝΟΜΗΣΗ ΕΝΕΡΓΕΙΑΣ</small> AI ECO - περισσότερη εξοικονόμηση ενέργειας	✓				
<small>INVERTER+</small> Σύστημα Inverter+	✓			✓	
<small>INVERTER</small> Σύστημα Inverter		✓	✓		✓
<small>PERISTROPHIKOS SYMΠΙΕΣΤΗΣ R2</small> Περιστροφικός συμπιεστής R2	✓	✓	✓	✓	✓
<small>GENHETRIA NANOE™ X</small> Γεννήτρια nanoe™ X	✓ Mark 3	✓ Mark 2		✓ Mark 3	
<small>PM2.5 FILTER</small> Φίλτρο PM2,5			✓		
<small>ANTI-ALLERGENIC</small> Αντιαλλεργικές ιδιότητες	✓	✓		✓	
<small>SUPER QUIET</small> Super Quiet (Πολύ χαμηλού θορύβου) <sup>1)</sup>	✓ 19 dB(A) για 2,0, 2,5 και 3,5 kW	✓ 20 dB(A) για 2,0, 2,5 και 3,5 kW	✓ 20 dB(A) για 2,5 και 3,5 kW	✓ 20 dB(A) για 2,5 και 3,5 kW	
<small>INTERNAL CLEANING</small> Εσωτερικός καθαρισμός	✓				
<small>AEROWINGS</small> Aerowings	✓	✓	✓		
<small>-10 °C</small> Έως -10 °C μόνο στη λειτουργία ψύξης	✓	✓	✓	✓	✓
<small>-15 °C</small> Έως -15 °C στη λειτουργία θέρμανσης	✓ -20°C	✓	✓	✓	✓
<small>R410A/R22 RENEWAL</small> R410A/R22 Renewal	✓	✓	✓	✓	✓
<small>DEFROSTING</small> Λειτουργία εξουδετέρωσης οσμών	✓	✓	✓	✓	✓
<small>REMOVABLE AND WASHABLE PANEL</small> Αφαιρούμενο και πλενόμενο πάνελ	✓	✓	✓	✓	
<small>HIGH EFFICIENCY</small> Λειτουργία μέγιστης απόδοσης	✓	✓	✓	✓	✓
<small>SOFT DRY</small> Λειτουργία ήπιας αφύγρανσης (Soft Dry)	✓	✓	✓	✓	✓
<small>AIR FLOW CONTROL</small> Δημιουργία προσαρμοσμένης ροής αέρα	✓	✓ Για 6,0 και 7,1 kW			
<small>AUTOMATIC AIR FLOW CONTROL</small> Αυτόματος έλεγχος της κατακόρυφης ροής αέρα		✓ Για 2,0, 2,5, 3,5, 4,2 και 5,0 kW	✓	✓	
<small>HORIZONTAL AIR FLOW CONTROL</small> Χειροκίνητος έλεγχος της οριζόντιας ροής αέρα		✓ Για 2,0, 2,5, 3,5, 4,2 και 5,0 kW	✓	✓	
<small>AUTOMATIC OPERATION</small> Αυτόματη λειτουργία	✓	✓	✓	✓	✓
<small>WARM START OPERATION</small> Λειτουργία θερμής εκκίνησης	✓	✓	✓	✓	✓
<small>24 HOURS</small> Ρολόι πραγματικού χρόνου με διπλό χρονοδιακόπτη ON/OFF	✓	✓	✓	✓	
<small>7 DAYS</small> Εβδομαδιαίος χρονοδιακόπτης					✓
<small>LCD</small> Τηλεχειριστήριο υπερύθρων με οθόνη LCD	✓	✓	✓	✓	
<small>AUTOMATIC RESTART</small> Αυτόματη επανεκκίνηση	✓	✓	✓	✓	✓
<small>LONG PIPES</small> Μεγάλου μήκους σωληνώσεις	✓ 15 m, 30 m (5,0 και 7,1 kW)	✓ 15 m, 20 m (5,0 kW), 30 m (7,1 και 6,0 kW)	✓ 15 m, 30 m (6,0 kW)	✓ 20 m, 30 m (5,0 kW)	✓ 20 m, 30 m (5,0 και 6,0 kW)
<small>TOP ACCESS</small> Πρόσβαση συντήρησης από το επάνω πάνελ	✓	✓	✓	✓	✓
<small>SELF-DIAGNOSTIC FUNCTION</small> Αυτοδιαγνωστική λειτουργία	✓	✓	✓	✓	✓
<small>S-LINK</small> Προσαρμογέας διεπαφής RAC για ενσωμάτωση στο S-Link	✓	✓	✓	✓	✓
<small>Wi-Fi</small> Έλεγχος Wi-Fi	✓ Ενσωματωμένο	✓ Ενσωματωμένο	✓ Ενσωματωμένο	✓ Ενσωματωμένο	
<small>BMS</small> Εύκολος έλεγχος μέσω BMS	✓	✓	✓	✓	✓
<small>5 YEAR WARRANTY</small> Εγγύηση συμπιεστή	✓	✓	✓	✓	✓

1) Στην ελάχιστη ταχύτητα του ανεμιστήρα. 2) Δοκιμασμένο από ανεξάρτητο εργαστήριο, SP, σύμφωνα με το πρότυπο EN 14511:2013 και τη μέθοδο SP 1721, η θερμοκρασία αυτή δεν εγγυάται από το εργοστάσιο.

## Επεξήγηση των χαρακτηριστικών

### Εξοικονόμηση ενέργειας



**ΦΥΣΙΚΟ ΨΥΚΤΙΚΟ ΜΕΣΟ R290 ΜΕ GWP 3.** Το φυσικό ψυκτικό μέσο R290 έχει χαμηλό δυναμικό υπερθέρμανσης του πλανήτη (GWP) μόλις 3, συμβάλλοντας στη μείωση των εκπομπών CO<sub>2</sub> και των περιβαλλοντικών επιπτώσεων.



**ΨΥΚΤΙΚΟ ΜΕΣΟ R32.** Οι αντλίες θερμότητας που περιέχουν ψυκτικό μέσο R32 παρουσιάζουν ραγδαία μείωση του δυναμικού υπερθέρμανσης του πλανήτη (GWP).



**ΕΞΑΙΡΕΤΙΚΗ ΕΠΟΧΙΑΚΗ ΑΠΟΔΟΣΗ ΨΥΞΗΣ ΜΕ ΒΑΣΗ ΤΟ ΠΡΟΤΥΠΟ ERP.** Οι αυξημένες τιμές SEER εξασφαλίζουν υψηλότερη ενεργειακή απόδοση και οικονομία στην ψύξη σε ετήσια βάση.



**ΕΞΑΙΡΕΤΙΚΗ ΕΠΟΧΙΑΚΗ ΑΠΟΔΟΣΗ ΘΕΡΜΑΝΣΗΣ ΜΕ ΒΑΣΗ ΤΟ ΠΡΟΤΥΠΟ ERP.** Οι αυξημένες τιμές SCOP εξασφαλίζουν υψηλότερη ενεργειακή απόδοση και οικονομία στη θέρμανση σε ετήσια βάση.



**ΛΕΙΤΟΥΡΓΙΑ AI ECO** - αυξάνει την εξοικονόμηση ενέργειας έως και 20 τοις εκατό στη λειτουργία ψύξης. Μαθαίνει τις συνθήκες του χώρου και εξισορροπεί την εξοικονόμηση ενέργειας με ταχύτερη ψύξη



**ΣΥΣΤΗΜΑ INVERTER PLUS.** Η κατάταξη αυτή αναδεικνύει τα συστήματα Panasonic με τις υψηλότερες επιδόσεις.



**INVERTER.** Η γκάμα inverter προσφέρει αυξημένη ενεργειακή αποδοτικότητα και ανώτερο επίπεδο άνεσης. Η τεχνολογία inverter προσαρμόζει αυτόματα την ισχύ λειτουργίας, εξασφαλίζοντας γρήγορο και ακριβή έλεγχο της επιθυμητής θερμοκρασίας, υψηλή εξοικονόμηση ενέργειας και χαμηλότερο θόρυβο και κραδασμούς.



**Περιστροφικός συμπιεστής R2 της Panasonic.** Σχεδιασμένος για λειτουργία σε ακραίες συνθήκες, εξασφαλίζει υψηλές επιδόσεις και αποδοτικότητα.

### Ανώτερες επιδόσεις και καθαρότερος αέρας.



**Nanoe™ X.** Η τεχνολογία με βάση τις ρίζες υδροξυλίου συμβάλλει στην αναστολή ρύπων, ιών και βακτηρίων, προσφέροντας καθαρό και αποσμημένο περιβάλλον.



**SUPER QUIET (ΠΟΛΥ ΧΑΜΗΛΟΥ ΘΟΡΥΒΟΥ).** Η τεχνολογία Super Quiet (Πολύ χαμηλού θορύβου) εξασφαλίζει εξαιρετικά αθόρυβη λειτουργία, πιο ήσυχη από μια βιβλιοθήκη.



**ΕΣΩΤΕΡΙΚΟΣ ΚΑΘΑΡΙΣΜΟΣ.** Αυτή η λειτουργία επιτρέπει το στέγνωμα του εσωτερικού της εσωτερικής μονάδας με nanoe™ X. Παρουσιάζει απόδοση έως και 99% στην αναστολή ορισμένων βακτηρίων, ιών και μυκήτων.



**ΠΕΡΙΣΣΟΤΕΡΗ ΑΝΕΣΗ ΜΕ ΤΑ AEROWINGS.** Η λειτουργία Aerowings της Panasonic ενσωματώνει δύο πτερύγια που συγκεντρώνουν τη ροή του αέρα για ψύξη ή θέρμανση στον συντομότερο δυνατό χρόνο, κατανέμοντας τον αέρα ομοιόμορφα σε όλο το περιβάλλον.



**ΣΤΑΤΙΚΗ ΠΙΕΣΗ ΕΩΣ 7 MMAQ.** Καναλάτι μονάδα χαμηλής στατικής πίεσης, με επιλέξιμη στατική πίεση έως 7 mmAq.



**ΠΕΡΙΛΑΜΒΑΝΕΤΑΙ ΦΙΛΤΡΟ.** Καναλάτι μονάδα με ενσωματωμένο φίλτρο.



**ΕΩΣ -10 °C ΣΤΗ ΛΕΙΤΟΥΡΓΙΑ ΨΥΞΗΣ.** Το κλιματιστικό λειτουργεί σε λειτουργία ψύξης όταν η εξωτερική θερμοκρασία είναι -10 °C.



**ΕΩΣ -15 °C ΣΤΗ ΛΕΙΤΟΥΡΓΙΑ ΘΕΡΜΑΝΣΗΣ.** Το κλιματιστικό λειτουργεί σε λειτουργία αντλίας θερμότητας όταν η εξωτερική θερμοκρασία φτάνει τους -15 °C.



**R410A/R22 RENEWAL.** Το σύστημα Renewal της Panasonic επιτρέπει την επαναχρησιμοποίηση υφιστάμενων σωληνώσεων R410A ή R22 καλής ποιότητας κατά την εγκατάσταση συστημάτων R32 υψηλής απόδοσης.



**ΑΝΤΙΑΛΛΕΡΓΙΚΕΣ ΙΔΙΟΤΗΤΕΣ.** Το σύστημα είναι εξοπλισμένο με φίλτρο με αντιαλλεργικές ιδιότητες.



**ΛΕΙΤΟΥΡΓΙΑ ΕΞΟΫΔΕΤΕΡΩΣΗΣ ΟΣΜΩΝ.** Επιτρέπει τον καθαρισμό του εναλλάκτη, αποτρέποντας τον σχηματισμό δυσάρεστων οσμών. Όταν αυτή η λειτουργία είναι ενεργή, ο ανεμιστήρας παραμένει προσωρινά απενεργοποιημένος, ώστε να αποφεύγονται οι δυσάρεστες οσμές κατά τον καθαρισμό του εναλλάκτη.

## Υψηλές επιδόσεις και καθαρότερος αέρας (συνέχεια)



**ΑΦΑΙΡΟΥΜΕΝΟ ΚΑΙ ΠΛΕΝΟΜΕΝΟ ΠΑΝΕΛ.** Το μπροστινό πάνελ καθαρίζεται εύκολα. Μπορεί να αφαιρεθεί γρήγορα σε ένα βήμα και να πλυθεί με νερό. Ένα καθαρό μπροστινό πάνελ εξασφαλίζει πιο ομαλή και αποδοτική λειτουργία, συμβάλλοντας στην εξοικονόμηση ενέργειας.



**ΛΕΙΤΟΥΡΓΙΑ ΜΕΓΙΣΤΗΣ ΙΣΧΥΟΣ.** Η ισχυρή, γρήγορη και αποδοτική λειτουργία είναι ιδανική όταν επιστρέφετε στο σπίτι τις πιο ζεστές ή τις πιο κρύες ημέρες. Ενεργοποιεί τη μονάδα στη μέγιστη ισχύ για να φτάσει στην επιθυμητή θερμοκρασία σε μόλις 15 λεπτά.



**ΛΕΙΤΟΥΡΓΙΑ SOFT DRY.** Η λειτουργία Soft Dry απομακρύνει την υπερβολική υγρασία με μια απαλή ροή αέρα και προσφέρει αίσθηση άνεσης χωρίς έντονες μεταβολές της θερμοκρασίας.



**ΔΗΜΙΟΥΡΓΙΑ ΠΡΟΣΑΡΜΟΣΜΕΝΗΣ ΡΟΗΣ ΑΕΡΑ.** Επιτρέπει τη ρύθμιση της κατεύθυνσης του αέρα κατακόρυφα και οριζόντια. Αυτή η λειτουργία μπορεί να επιλεγεί εύκολα μέσω του τηλεχειριστηρίου.



**ΑΥΤΟΜΑΤΟΣ ΚΑΤΑΚΟΡΥΦΟΣ ΕΛΕΓΧΟΣ ΡΟΗΣ ΑΕΡΑ.** Το πτερύγιο κινείται αυτόματα προς τα πάνω και προς τα κάτω. Η ροή μπορεί επίσης να ρυθμιστεί σε σταθερή γωνία μέσω του τηλεχειριστηρίου.



**ΧΕΙΡΟΚΙΝΗΤΟΣ ΕΛΕΓΧΟΣ ΤΗΣ ΟΡΙΖΟΝΤΙΑΣ ΡΟΗΣ ΑΕΡΑ.**



**ΑΥΤΟΜΑΤΗ ΛΕΙΤΟΥΡΓΙΑ.** Μεταβαίνει αυτόματα από την τρέχουσα λειτουργία στη λειτουργία θέρμανσης ή ψύξης που απαιτείται, ώστε να διατηρεί τη θερμοκρασία σε σταθερά άνετο επίπεδο, ανάλογα με τη θερμοκρασία του χώρου. Σε περίπτωση εγκατάστασης multi split, η λειτουργία περιορίζεται στη λειτουργία της πρώτης μονάδας και η λογική εναλλαγής είναι διαφορετική, καθώς λαμβάνεται υπόψη και η εξωτερική θερμοκρασία.



**ΛΕΙΤΟΥΡΓΙΑ HOT START.** Στην αρχή του κύκλου θέρμανσης και μετά τον κύκλο απόψυξης, ο εσωτερικός ανεμιστήρας τίθεται σε λειτουργία όταν ο εσωτερικός εναλλάκτης θερμότητας έχει θερμανθεί.



**ΡΟΛΟΪ ΠΡΑΓΜΑΤΙΚΟΥ ΧΡΟΝΟΥ ΜΕ ΔΙΠΛΟ ΧΡΟΝΟΔΙΑΚΟΠΤΗ ON/OFF.** Η λειτουργία αυτή επιτρέπει την προρρύθμιση δύο διαφορετικών σετ χρονοδιακοπών έναρξης/διακοπής (ώρες και λεπτά) μέσα σε χρονικό διάστημα 24 ωρών.



**ΕΒΔΟΜΑΔΙΑΙΟΣ ΧΡΟΝΟΔΙΑΚΟΠΤΗΣ.** Επιτρέπει τη ρύθμιση έως και 6 λειτουργιών ανά ημέρα για κάθε ημέρα της εβδομάδας.



**ΤΗΛΕΧΕΙΡΙΣΤΗΡΙΟ ΥΠΕΡΥΘΡΩΝ ΜΕ ΘΘΝΗ LCD.**



**ΑΥΤΟΜΑΤΗ ΕΠΑΝΕΚΚΙΝΗΣΗ.** Αυτή η λειτουργία επιτρέπει την αυτόματη επανεκκίνηση εάν η λειτουργία σε κατάσταση ασφαλείας έχει διακοπεί για κάποιο ασυνήθιστο λόγο, π.χ. μετά από διακοπή ρεύματος. Μόλις αποκατασταθεί η τροφοδοσία, η μονάδα επανεκκινείται με τις παραμέτρους που είχαν οριστεί πριν από τη διακοπή.



**ΜΕΓΑΛΟΥ ΜΗΚΟΥΣ ΣΩΛΗΝΩΣΕΙΣ.** Υποδεικνύει το μέγιστο μήκος του σωλήνα μεταξύ της εξωτερικής μονάδας και της/των εσωτερικής/ών μονάδας/ων. Οι επιτρεπόμενες αποστάσεις υποδεικνύουν τις δυνατές εγκαταστάσεις.



**ΠΡΟΣΒΑΣΗ ΓΙΑ ΣΥΝΤΗΡΗΣΗ ΑΠΟ ΤΟ ΕΠΑΝΩ ΠΑΝΕΛ.** Η συντήρηση μιας εξωτερικής μονάδας ήταν μια αρκετά δύσκολη διαδικασία. Πλέον, χάρη στη δυνατότητα αφαίρεσης του επάνω καλύμματος, η συντήρηση είναι εύκολη και γρήγορη.



**ΑΥΤΟΔΙΑΓΝΩΣΤΙΚΗ ΛΕΙΤΟΥΡΓΙΑ.** Με τη λειτουργία αυτή, η μονάδα εκτελεί διαδικασία αυτοδιάγνωσης όταν μια συγκεκριμένη λειτουργία δεν λειτουργεί σωστά. Αυτό επιτρέπει ταχύτερη επέμβαση τεχνικής υποστήριξης.



**5 ΧΡΟΝΙΑ ΕΓΓΥΗΣΗ ΣΤΟΝ ΣΥΜΠΙΕΣΤΗ.** Εγγυόμαστε τους συμπιεστές των εξωτερικών μονάδων ολόκληρης της σειράς για πέντε χρόνια.

## Υψηλή συνδεσιμότητα.



**ΕΝΣΩΜΑΤΩΣΗ ΣΤΟ S-LINK - CZ-CAPRA1.** Μπορεί να συνδέσει τη σειρά μοντέλων RAC με το S-Link. Ο πλήρης έλεγχος είναι πλέον δυνατός.



**ΣΥΝΔΕΣΙΜΟΤΗΤΑ BMS.** Τα κλιματιστικά Panasonic ενσωματώνονται άψογα σε ένα Σύστημα Διαχείρισης Κτιρίου (BMS) μέσω μιας προαιρετικής πύλης (gateway).



**ΕΛΕΓΧΟΣ WI-FI.** «Η εφαρμογή Panasonic Comfort Cloud επιτρέπει στους χρήστες να διαχειρίζονται και να παρακολουθούν εύκολα τις οικιακές αντλίες θερμότητας Panasonic από μια κινητή συσκευή, οποιαδήποτε στιγμή και από οπουδήποτε.

# Αξεσουάρ και έλεγχος

## Συνδεσιμότητα:



**Πύλη KNX με τροφοδοσία μέσω CN-CNT. Για μοντέλα RAC με σύνδεσμο CN-CNT.**

PAW-AC-KNX-1i



**Πύλη KNX με τροφοδοσία 12 V CC. Για μοντέλα RAC με σύνδεσμο CN-CNT.**

PAW-AZAC-KNX-1



**Πύλη Modbus τοποθετημένη σε ράγα DIN, με τροφοδοσία μέσω CN-CNT. Για μοντέλα RAC με σύνδεσμο CN-CNT.**

PAW-AC-MBS-1



**Πύλη Modbus με τροφοδοσία 12 V CC. Για μοντέλα RAC με σύνδεσμο CN-CNT.**

PAW-AZAC-MBS-1



**Πύλη BACnet τοποθετημένη σε ράγα DIN, με τροφοδοσία μέσω CN-CNT. Για μοντέλα RAC με σύνδεσμο CN-CNT.**

PAW-AC-BAC-1



**Πύλη BACnet με τροφοδοσία 12 V CC. Για μοντέλα RAC με σύνδεσμο CN-CNT.**

PAW-AZAC-BAC-1



**Διεπαφή ξηρής επαφής για μοντέλα RAC με σύνδεσμο CN-RMT.**

PAW-AC-DIO

## Συσκευές ατομικού ελέγχου



**Ενσύρματο τηλεχειριστήριο για επιτοιχίες και επιδαπέδιες κονσόλες.**

CZ-RD517C



**Τηλεχειριστήριο υπερύθρων Sky Remote. Καλώδιο δέκτη υπερύθρων μήκους 2 m για καναλάτη.**

CZ-RL511D



**Ενσύρματο χειριστήριο CONEX (όχι ασύρματο) για κασέτα 4 κατευθύνσεων 60x60 PY3, λευκό.**

CZ-RTC6W



**Ενσύρματο χειριστήριο CONEX (όχι ασύρματο) για κασέτα 4 κατευθύνσεων 60x60 PY3, μαύρο.**

CZ-RTC6

## Πάνελ



**Πάνελ για κασέτα 4 κατευθύνσεων 60x60, λευκό (RAL9003).**

CZ-KPY4W



**Πάνελ για κασέτα 4 κατευθύνσεων 60x60, γραφίτη μαύρο (RAL7024).**

CZ-KPY4B

## Μειωτήρας σωλήνων



Μειώνει τη διάμετρο της σύνδεσης στην εσωτερική μονάδα από 1/2" σε 3/8".

-----  
CZ-MA1PA



Αυξάνει τη διάμετρο σύνδεσης στην εξωτερική μονάδα από 3/8" σε 1/2".

-----  
CZ-MA2PA

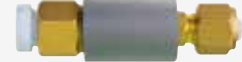

Μειώνει τη διάμετρο της σύνδεσης στην εσωτερική μονάδα από 5/8" σε 1/2".

-----  
CZ-MA3PA

## Αξεσουάρ RAC Solo



Κιτ εξωτερικών γριλιών αλουμινίου με σταθερά πτερύγια (διάμετρος οπών 162 mm).

-----  
PCZ-GB0738

Κιτ εξωτερικών γριλιών αλουμινίου με σταθερά πτερύγια (διάμετρος οπών 202 mm).

-----  
PCZ-GB1091

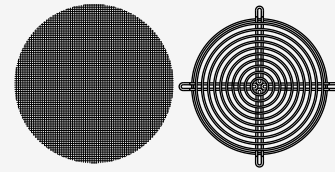

Κιτ προστασίας από έντομα (1 μεταλλικό πλέγμα, 1 μεταλλική γρίλια και εξαρτήματα στερέωσης). Μόνο για σύνδεση με το PCZ-GB0738.

-----  
PCZ-GB0755



Καλούπι πλευρικής εξόδου για γωνιακή εγκατάσταση για το P-MOZ20/25IC5-E (έξοδος δεξιά πλευρά).

-----  
PCZ-L00773

Καλούπι πλευρικής εξόδου για γωνιακή εγκατάσταση για το P-MOZ20/25IC5-E (έξοδος αριστερή πλευρά).

-----  
PCZ-L00774

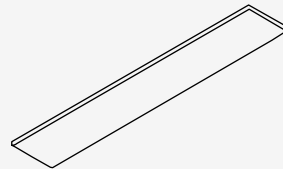

Κιτ κάλυψης βάσης για ανάρτηση, μοντέλο P-MOZ20/25/30IC5-E.

-----  
PCZ-GB0737

Κιτ κάλυψης βάσης για ανάρτηση, μοντέλο P-MOG16IC5-E.

-----  
PCZ-GB1105

Κιτ αντίστασης για τον σωλήνα αποστράγγισης συμπυκνωμάτων\*.

-----  
PCZ-GB1119

\* Υπόκειται σε διαθεσιμότητα.

# Panasonic®

Για να ανακαλύψετε πώς η Panasonic φροντίζει για εσάς, επισκεφθείτε: [www.aircon.panasonic.eu](http://www.aircon.panasonic.eu)

Panasonic Marketing Europe GmbH  
Viale Fulvio Testi 280/6 | 20126 Μιλάνο | Ιταλία

Έκδοση: Μάρτιος 2026



Μην προσθέτετε και μην αντικαθιστάτε με ψυκτικό μέσο διαφορετικό από το καθορισμένο. Ο κατασκευαστής δεν ευθύνεται για ζημιές και υποβάθμιση της ασφάλειας λόγω της χρήσης άλλου ψυκτικού μέσου.

Οι εξωτερικές μονάδες αυτού του καταλόγου περιέχουν φθοριούχα αέρια θερμοκηπίου με GWP μεγαλύτερο από 150.

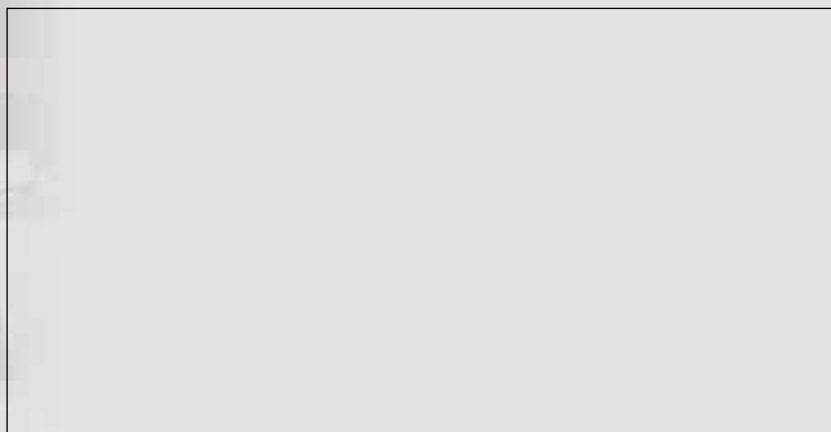

Οι προδιαγραφές αυτού του καταλόγου πρέπει να θεωρούνται έγκυρες, εκτός από τυπογραφικά λάθη, και μπορεί να υπόκεινται σε μικρές αλλαγές από τον κατασκευαστή χωρίς προειδοποίηση, προκειμένου να βελτιωθεί το προϊόν. Κανένα μέρος του παρόντος καταλόγου δεν μπορεί να αναπαραχθεί χωρίς τη ρητή άδεια της Panasonic Marketing Europe GmbH.